



KATALOG

DEUTSCH | 2023 - 2024





Index

ALLGEMEIN	Über Altrex	6
	Produktkategorien	8
	Altrex und soziale Unternehmensverantwortung	9
	Ergo360®	10
GERÜSTE	Über Gerüste	14
	Die neue Norm EN 1004	18
	Überblick Gerüste	20
MITOWER	Alleinstellungsmerkmale MiTOWER	24
	MiTOWER	26
	MiTOWER PLUS	27
	MiTOWER STAIRS	28
	MiTOWER CONNECT	28
	Konfigurationsübersichten	29
RS TOWER 5	Alleinstellungsmerkmale RS TOWER 5	30
	RS TOWER 51	31
	RS TOWER 52	34
	RS TOWER 53	36
	RS TOWER 54	37
	RS TOWER 55	37
	Konfigurationsübersichten	38
RS TOWER 4	Alleinstellungsmerkmale RS TOWER 4	44
	RS TOWER 41	46
	RS TOWER 42	47
	RS 44-POWER	48
	Konfigurationsübersichten	50
RS TOWER 3	Alleinstellungsmerkmale RS TOWER 3	54
	RS TOWER 34	56
	Konfigurationsübersichten	57
ERWEITERUNGSMÖGLICHKEITEN RS TOWER 5	Aluminium Steg	58
	Verbreiterungskonsole	59
	Koppelbare Fahrgerüste	60
	Shuttle-Liftsystem	62
	Konfigurationsübersichten	64
DREIECKBÜHNE UND DACHANWENDUNGEN	Modulare Dreieckbühne (MTB)	66
	MTB als Absturzsicherung	68
	Dachrandsicherung EP5	70
	Kamingerüst	71
ZUBEHÖR	Gerüstanhänger	72
	Gerüstbock	72
	Wetterschutzdecke	73
	Wetterschutzzelt	73
	Wetterschutzsystem MTB	73
	Sonstige Zubehör	75
ERSATZTEILE	Ersatzteile RS TOWER 5	77
	Ersatzteile RS TOWER 4	80
	Ersatzteile MiTOWER	81

LEITERN	Über Leitern	84
	Überblick Leitern	86
	Mounter®	90
	Nevada	92
	Kibo	94
	Atlas	96
TELESKOP LEITERN	TL Smart Up Pro	98
	TL Smart Up Active	100
	TL Smart Up Go	101
VIELZWECKLEITERN	Varitrex Teleprof	102
	Varitrex Teleprof Flex	103
	Varitrex Prof	104
	Velocity (Black Pro)	105
	Dark Horse	106
	Varitrex Do-it-All	108
	Varitrex Plus	109
STEIG-/FASSADENLEITERN	Everest Steig-/Fassadenleiter	110
ZUBEHÖR UND ERSATZTEILE	Zubehör und Ersatzteile Leitern	112
STUFENSTEHLEITERN	Über Stufenstehleitern	116
	Überblick Stufenstehleitern	118
	Taurus	122
	Plattformleiter	127
	Eifel	128
	Falco	130
	King Kombo	132
	X-Pro®	133
	Safety Step	134
	Jumbo Step	135
	Sierra	136
	Double Decker®	138
	Giant® Total Black	140
	Cromato Silver	142
	Altavista 700	143
BODENTREPPEN	Woodytrex De Luxe	144
	Woodytrex Superieur	145
	Woodytrex Budget	145
MODULARES PODESTTREPPEN-SYSTEM	Modulare Podesttreppe	146
	Podesttreppe fahrbar	148
	Überstiegpodest	149
	Gerade Treppe	149
ZUBEHÖR UND ERSATZTEILE	Zubehör und Ersatzteile Stufenstehleitern	150
HÄNGEBÜHNE	Modulares Hängebühnensystem (MHB)	154
SPECIALS	Über Altrex Specials	158
SERVICE	Altrex online	164
	Produktidentifikation	166
	Prüfungen	168
	Normen & Vorschriften	169
	Technische Spezifikationen	170



70 Jahre Innovationen

Ausgeklügelte Ideen, die sich immer wieder zu neuen Standards unter den Steiglösungen entwickeln.



Relax. Es ist ein Altrex.

Qualität auf höchstem Niveau. Sicherheit bis zur obersten Stufe. Das finden Sie bei Altrex. Altrex ist seit mehr als 70 Jahren führender Experte für Steiglösungen. Immer auf der Suche nach Erneuerung. Dabei geht es nicht um die Innovation selbst. Vielmehr gilt es durch Innovieren Ihre Arbeit leichter und sicherer zu gestalten. Darum geht es doch schließlich. Die Sicherheit, dass man mit dem besten Material arbeitet. Heute und auch in Zukunft.

Schutz und Sicherheit auf jedem Niveau

Sie entscheiden sich für Sicherheit. Darum ist für Sie robust und stabil wichtig. Die Steiglösungen von Altrex vermitteln Ihnen dieses sichere Gefühl. Gerüste, Treppen und Leitern, die in jeder Höhe das Gefühl vermitteln, festen Boden unter den Füßen zu haben. Von besonders starken Standardlösungen bis hin zu innovativer Maßarbeit, das Altrex-Angebot bietet für jeden Bedarf und für jede Aufgabe die passende Lösung.

Altrex Sonderlösungen Spezialisten in Maßarbeit

Wenn für Ihre Aufgabe eine Standardlösung nicht genügt, hat Altrex die richtige Antwort. Gemeinsam finden wir eine Lösung, die optimal darauf abgestimmt ist, um die Aufgabe zu erledigen. Unsere Spezialisten und Engineers denken mit - und voraus. Über Sonderwünsche und Spezialanforderungen. Über 100% Maßarbeit. Genau das, was Sie brauchen.

Qualität & Innovation. Überall.

Altrex ist immer ganz in der Nähe. Unsere Produkte sind weltweit erhältlich. Mit Händlern und Verkaufsstellen auf allen Kontinenten verfügt jeder über Qualität und clevere Innovationen aus den Niederlanden. Damit kann Sicherheit immer erreicht werden. Überall.





Altrex

Erkennbar an der Farbe Rot. Die Leitern, Vielzweckleitern und Stufenleitern dieses Segments von Altrex eignen sich für verschiedene Arbeiten und für den Einsatz im privaten Heimwerkerbereich.



Altrex PRO

Erkennbar an der Farbe Grau. Für schwere Arbeiten und für den professionellen Einsatz. Altrex PRO-Produkte eignen sich besonders gut für schwerere Arbeiten wie verschiedene Bau- Renovierungs- und Wartungsaufträge.



Altrex PRO +

Erkennbar an der Farbe Schwarz. Für den intensiven professionellen Einsatz. Für Unternehmen und Organisationen, die auf höchstem Niveau professionell im Bau-, Industrie- oder Dienstleistungssektor tätig sind, ist dieses breite Sortiment der Produktkategorie Altrex PRO+ am besten geeignet.



Altrex SPECIALS

Spezialanfertigungen für Projekte, die mehr fordern. Einzigartige Herausforderungen verdienen spezifische Steiglösungen. Mit Maßanfertigungen von Altrex erreichen Sie neue Höhen und jedes Projekt wird möglich. Dank Ihrer Anfrage wird Altrex Specials zu einer Produktpalette ohne Grenzen. Denn wir finden immer die beste Lösung.

Altrex und Soziale Unternehmensverantwortung

Nachhaltiges Unternehmen befindet sich im Einklang mit unserer Philosophie. Wir treffen in praktisch allen unseren Verfahren bewusste, nachhaltige und innovative Entscheidungen. Dies spiegelt sich unter anderem in 2304 Solarpaneelen auf unserem Dach, einer sparsamen LED-Beleuchtung und der Mehrzahl unserer professionellen Treppen und Gerüste mit dem Cradle to Cradle®-Zertifikat der Stufe Bronze wider.

Innovieren ist unsere Leidenschaft. Seit mehr als 70 Jahren entscheiden wir uns bei Altrex tagtäglich für bessere, intelligentere und sicherere Lösungen - für eine nachhaltige Erneuerung also. Mit Rücksicht auf unsere Kunden, unsere Mitarbeiter und unsere Zukunft. Die Zukunft von uns allen.



Die Pfeiler

Personen

Wir möchten, dass sich unsere Mitarbeiter wohl fühlen. Darum investieren wir in einen sicheren Arbeitsplatz mit breiten Entwicklungsmöglichkeiten. Wir bieten Weiterbildungsprogramme, eine aktive Laufbahn- und Praktikumsbetreuung, eine informelle Unternehmenskultur und legen den Schwerpunkt auf das Gleichgewicht zwischen Arbeit und Privatleben und das körperliche und seelische Wohlergehen.



Produkte

Sicher, innovativ und nachhaltig. Das sind die Ausgangspunkte all unserer Produkte. Sicher - mit Rücksicht auf den Benutzer und unsere Umgebung. Innovativ in der Anwendung, der Qualität und im Material. Und nachhaltig dank der langen Nutzungsdauer, dem möglichst geringen Einsatz von Verpackungsmaterial und einer möglichst hohen Wiederverwertungsquote.



Produktion

Besonderen Wert legen wir auf die verschiedenen Verfahren. Umweltfreundlicher, intelligenter, effizienter. Darum wählen wir nachhaltige Roh- und Kunststoffe und setzen - wo dies möglich ist - digitalisierte Verfahren und innovative logistische Lösungen ein. Und mit mehr als 2.300 Sonnenzellen auf dem Dach unseres Produktionsstandortes haben wir auch bei der Energieversorgung eine bewusste, nachhaltige Wahl getroffen.



Sicher und ergonomisches Arbeiten in der Höhe

Der nächste Schritt zum sicheren und ergonomischen Arbeiten

Sicher, erneuernd und verantwortlich. Das sind die Ausgangspunkte für alle unsere Produkte. Mit dem Ergo360® Sortiment bieten wir eine Produktreihe, die im Hinblick auf Ergonomie herausragt. Ergonomisch in der Anwendung und mit dem Blick auf den Benutzer und dessen Umgebung.

“ Es geht auch anders. Intelligenter, sicherer und ergonomischer. Ergo360® macht es möglich. Sicheres Arbeiten ist eine Kombination von bewusstem Arbeiten und Material, das hilft, sicher zu arbeiten. ”

Safe-Quick® gegenüber anderer Sicherheitsgeländer

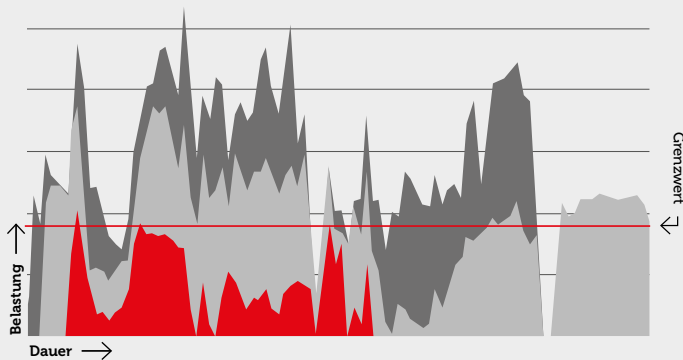

- Safe-Quick® Geländer
- vorlaufende Montagegeländer Wettbewerb 1
- vorlaufende Montagegeländer Wettbewerb 2

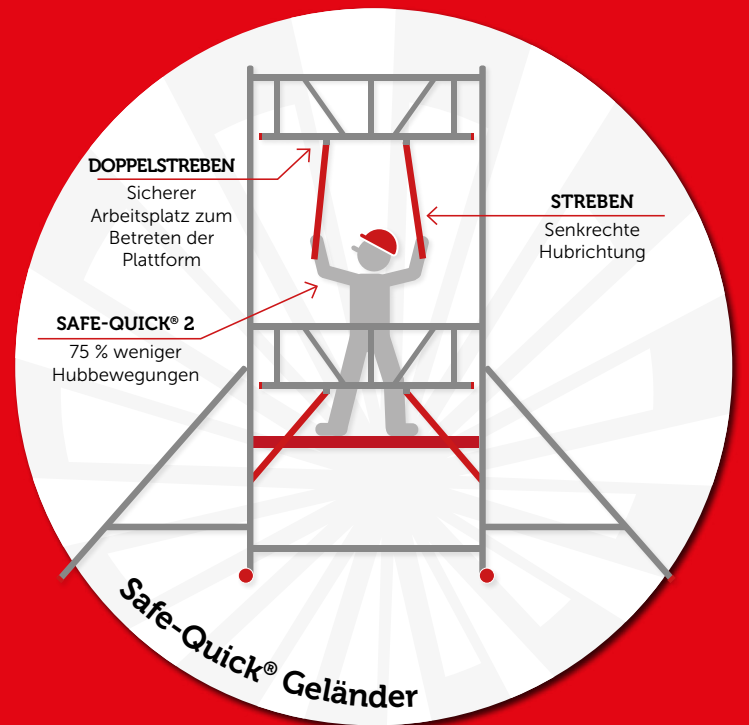
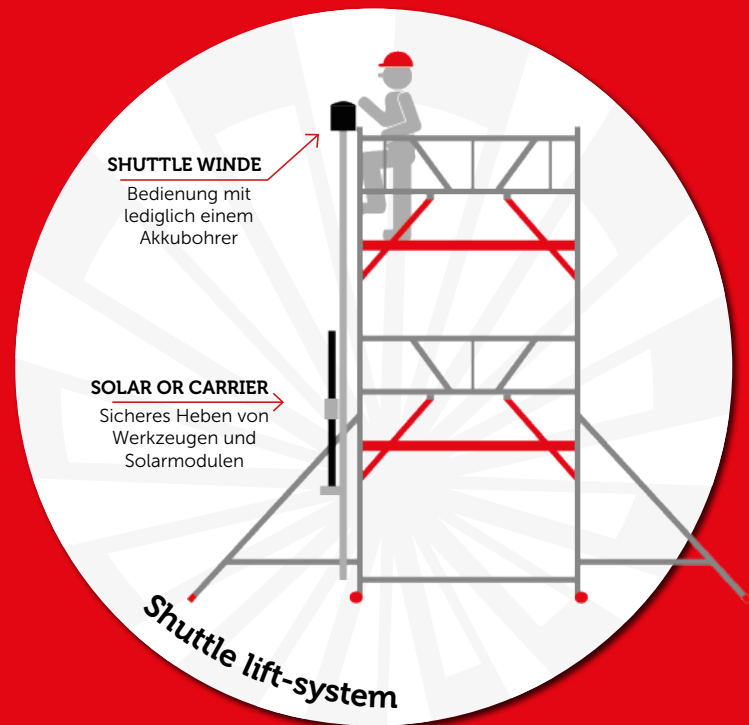

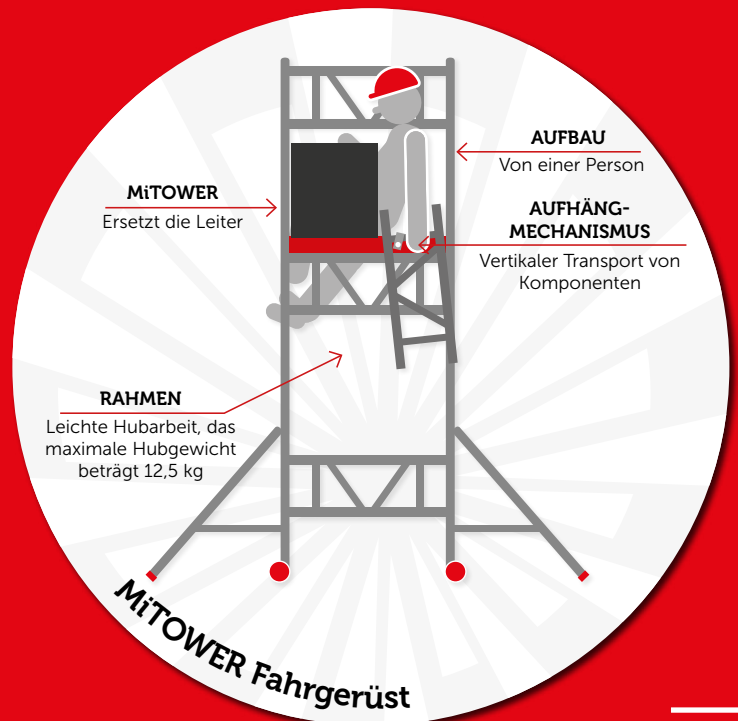

GERÜSTE







Über Gerüste

Von Standard bis Spezial. Für jede Aufgabe und jedes Projekt finden Sie das richtige Altrex-Gerüst. Leichtes und superstarkes Aluminium. Die vielen Komponenten innerhalb der breiten Produktpalette sorgen für nie dagewesene Möglichkeiten. Sie schaffen Ihre eigene Maßanfertigung. Ein Rollgerüst mit doppelter Breite oder eine modulare Dreiecksbühne, ein faltgerüst mit einfacher Breite oder eine Verlängerungskonsole.

Der Unterschied zwischen Plattformhöhe und Arbeitshöhe

Die Plattformhöhe ist die Höhe der Plattform, auf der Sie arbeiten werden, gemessen vom Boden aus. Sie berechnen die Arbeitshöhe, indem Sie zwei Meter zur Plattformhöhe addieren.

Arbeitshöhe

Gerüsthöhe

Plattformhöhe

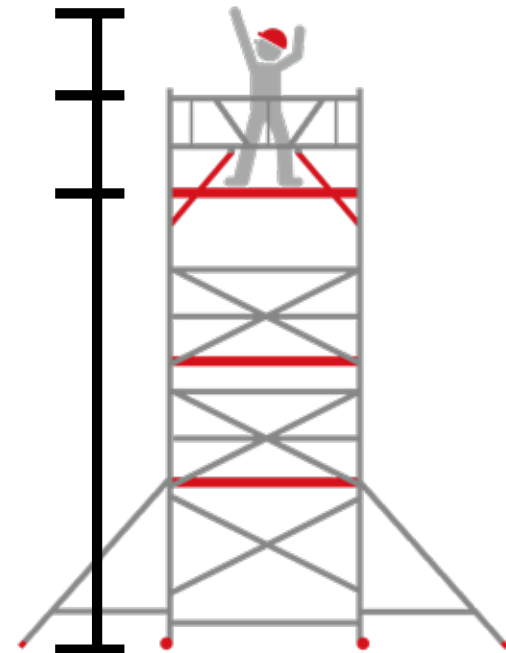

Gerüstbauteile

Ein Gerüst besteht in der Regel aus verschiedenen Komponenten. Es ist ziemlich schwierig, ein Fahrgerüst ohne Rahmen, Plattform, Streben und Rollen zu errichten. Mit den Gerüstbauteilen von Altrex haben Sie immer die richtigen Komponenten parat – von Dreiecksauslegern bis hin zu Diagonalstreben.

Alle Altrex-Gerüstserien mit 90 cm Rahmen werden als +-Serie (RS TOWER 51+) bezeichnet.

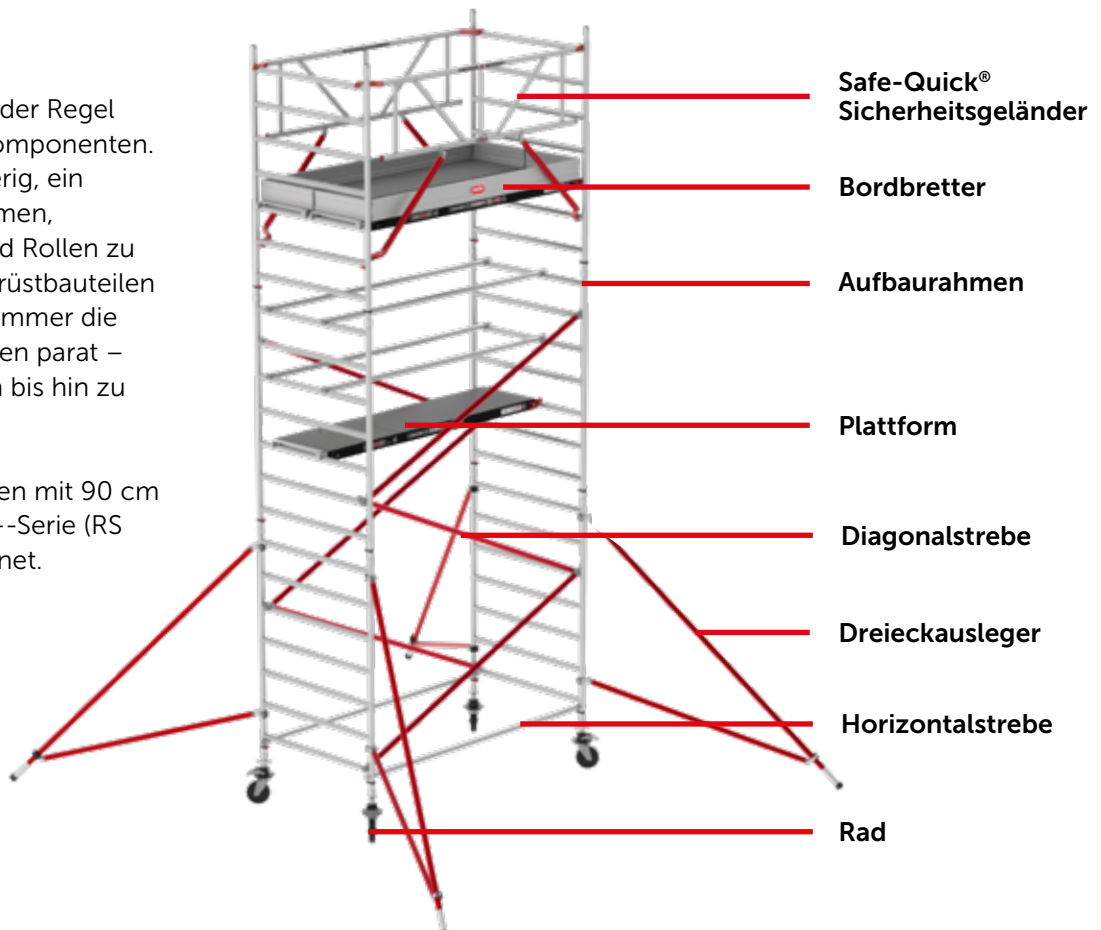

Fahrgerüste und Abmessungen: Was ist das?

Beim Kauf eines Fahrgerüsts ist es wichtig zu wissen, welche Abmessungen es gibt. Was ist die Länge und was die Breite eines Fahrgerüsts?

Mit der Breite geben wir die Größe der kurzen Seite des Fahrgerüsts an. Die Länge ist die lange Seite des Fahrgerüsts. Bis zu welcher Höhe Sie ein Fahrgerüst montieren können, variiert je nach Typ und Breite des Fahrgerüsts.

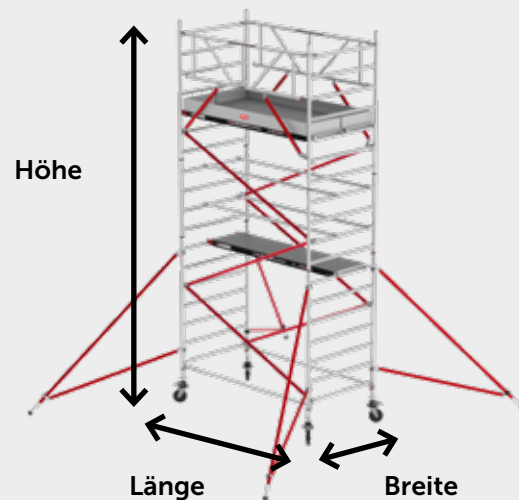



Safe-Quick®

Der Name sagt es bereits: Sicher und schnell. Mit dem Safe-Quick® Geländer sind Sie bereits gesichert, bevor Sie die Plattform betreten. Auf- und Abbauen war noch nie so sicher. Das System ist nicht nur sicher, sondern auch kompakt. Viele lose Streben wurden ersetzt und Sie arbeiten mit weniger Bauteilen. Der Auf- und Abbau erfolgt viel schneller.

Alle Altrex-Gerüstserien mit Safe-Quick®-Geländer werden als S-Serie (RS TOWER 52-S) bezeichnet.

Alleinstellungsmerkmale Safe-Quick®

- Weniger Teile benötigt
- Endlose Gerüstkoppelung möglich da die Klauen versetzt sind
- 75 % weniger Hubbewegungen
- Zwei Plattformen nebeneinander möglich
- Einfach stapelbar
- Entspricht der geänderten EN 1004, weitere Informationen auf Seite 18



Safe-Quick® Aufbau

Schritt 1

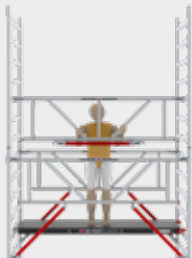

Schritt 2

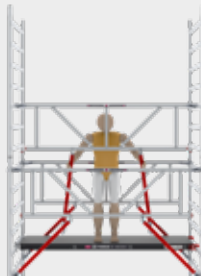

Schritt 3



Schritt 4



Schritt 5

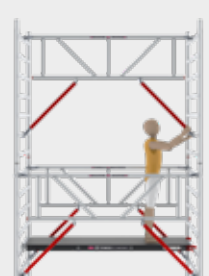

Plattform Typ

RS TOWER 5

Fiber-Deck® oder Holz

Mi TOWER

Fiber-Deck® oder Holz

RS TOWER 4

Holz

RS TOWER 3

Holz

Alleinstellungsmerkmale Fiber-Deck®

- 30 % leichter als Holzplattformen
- Ergonomisch
- Unverwüstlich
- Noch schneller auf- und abbauen



Auch in Kombination mit Streben möglich

Safe-Quick® Gerüste von Altrex sind standardmäßig komplett mit Safe-Quick® Sicherheitsgeländer ausgerüstet und enthalten keine Diagonalstreben. Dadurch haben Sie weniger Bauteile und bauen das Gerüst schneller auf. Es besteht jedoch die Möglichkeit Safe-Quick® Gerüste mit Diagonalstreben zu kombinieren. Bauen Sie beispielsweise die Basis für Ihr Gerüst mit Diagonalstreben und bauen Sie es anschließend mit Safe-Quick® Sicherheitsgeländer weiter auf.



Die neue Norm EN 1004

Wenn Sie ein Roll-Gerüst von Altrex im Einsatz haben, dann wissen Sie, dass Sie ein Produkt von höchster Qualität benutzen, das den Sicherheitsstandards entspricht und einfach und bequem zu benutzen ist. Mit den Änderungen der EN 1004, der Norm, welche die Anforderungen an fahrbare Gerüste festlegt, hat die Sicherheit ein neues Niveau erreicht. Die aktualisierte Norm gilt nun auch für Roll-Gerüste mit einer Plattformhöhe von weniger als 2,5 m, während die bisherige Norm nur für Roll-Gerüste mit mehr als 2,5 m Plattformhöhe galt. Es gab einige Änderungen welche die Sicherheit beim Auf- und Abbau und während der Arbeit auf einem Roll-Gerüst verbessern.

Änderungen der neuen Norm EN 1004-1

Die neueste Fassung der Norm EN 1004 hat erweiterte Anforderungen an die Hersteller, aber auch für den Anwender dieser Produkte ergeben sich Änderungen. Eine ganz wichtige Neuerung betrifft die Abstände zwischen den Plattformen. Der maximale Abstand vom Boden bis zur ersten Plattform betrug bisher 4,60 m, wurde jetzt aber auf maximal 3,40 m geändert. Der maximale Abstand zwischen den Plattformen beträgt nun 2,25 m anstelle von bisher 4,20 m.

Da die neue Norm für alle fahrbaren Gerüste gilt, einschließlich Kleingerüsten mit einer Plattformhöhe von weniger als 2,50 m ist nun die Benutzung von Stabilisatoren und Geländern auch für kleinere Roll-Gerüste notwendig.

In der Norm EN 1004-2 (bisher EN1298) wird beschrieben, was in der Aufbau- und Gebrauchsanleitung enthalten sein muss. Außerdem werden die zulässigen Aufbaumethoden

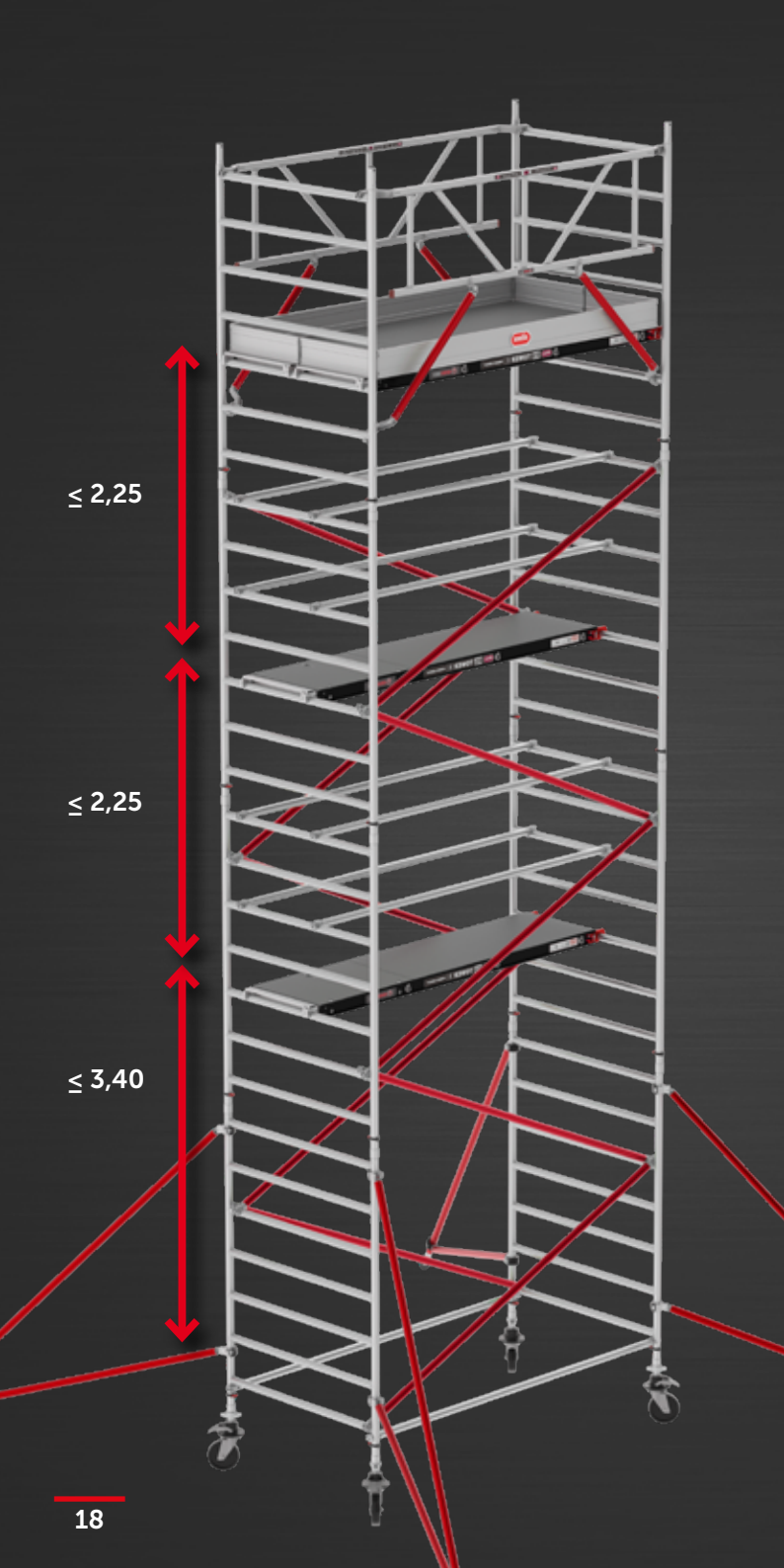

≤ 2,25

≤ 2,25

≤ 3,40

beschrieben. Es ist nicht mehr erlaubt eine Plattform ungesichert, also ohne Geländer zu betreten. Das bedeutet, dass die 3T-Methode (Montage der Absturzsicherung durch die Durchstiegs Luke) das Mindestsicherheitsniveau erfüllen muss.

Was bedeutet das für Sie?

Wenn Sie bereits das Roll-Gerüst mit Safe-Quick® Geländern verwenden, ändert sich nicht viel, außer dass bei bestimmten Gerüstkonfigurationen eine zusätzliche Plattform hinzugefügt wurde, um den Abstand zwischen Boden und erster Plattform auf 3,40 m oder weniger zu gewährleisten.

Wenn Sie ein Roll-Gerüst verwenden, das mit horizontalen und diagonalen Streben aufgebaut wird, hat die neue Norm eine größere Auswirkung. Wenden Sie sich an Ihren zuständigen

Gebietsverkaufsleiter, um die möglichen Auswirkungen zu besprechen und zu erfahren, wie Sie Ihr Gerüst auf die neue Norm umstellen können. Wenn Sie ein Altrex-Klappgerüst verwenden, können Sie dieses ganz einfach auf den neuesten Stand bringen, indem Sie es mit einer horizontalen Strebe (dient als Geländer) und einem Satz von vier kurzen Stabilisatoren nachrüsten.











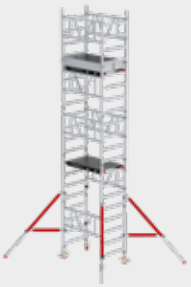
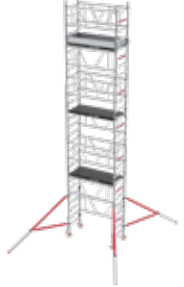
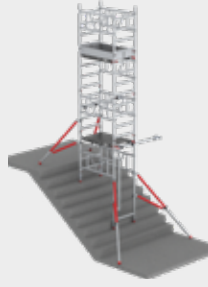
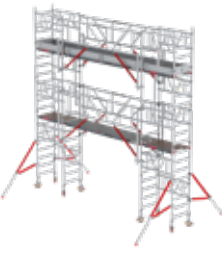





Planen Sie die Anschaffung neuer Roll-Gerüste und / oder Klappgerüste, dann können Sie sicher sein, dass die Gerüstkonfigurationen in den neuen Verkaufsunterlagen von Altrex die notwendigen Upgrades enthalten und der neuen Norm EN 1004-1 entsprechen.

Bitte kontaktieren Sie Altrex.

- +49 80 07 24 05 95
- verkauf@altrex.com



Überblick MiTOWER

KATEGORIE				
SERIEN	MiTOWER	MiTOWER+	MiTOWER STAIRS	MiTOWER CONNECT
TYP	Fahrgerüst	Fahrgerüst	Treppen modul	Fahrgerüst mit Steg
MONTAGEVERFAHREN	3T	3T oder Safe-Quick®	-	-
PLATTFORMMATERIAL	Fiber-Deck® oder Holz	Fiber-Deck® oder Holz	-	-
PLATTFORMFARBE	Schwarz	Schwarz	-	-
BREITE RAHMEN	0.75 m	0.75 m	-	-
LÄNGE	1.20 m	1.65 m	-	4 m MiTOWER 6 m MiTOWER+
ARBEITSHÖHE	6 m	8 m	6 m	6 m
AUFBAU	1 Person	1 Person	1 Person	1 Person
BENUTZUNG	1 Person	2 Personen	1 Person MiTOWER 2 Personen MiTOWER+	2 Personen
DREIECKAUSLEGER FARBE	Rot	Rot	Rot	-
MAX. BELASTUNG PRO PLATTFORM	150 kg	240 kg	150 kg MiTOWER 240 kg MiTOWER+	250 kg
MAX. BELASTUNG PRO GERÜST			 	
GARANTIE	5 YEARS GUARANTEE	5 YEARS GUARANTEE	5 YEARS GUARANTEE	5 YEARS GUARANTEE
CRADLE TO CRADLE CERTIFIED®	Ja, bronze	Ja, bronze	Ja, bronze	Ja, bronze
VORSCHRIFTEN & NORMEN	 	 	 	 
				

Überblick RS TOWER 5

KATEGORIE

SERIEN

TYP

MONTAGEVERFAHREN

PLATTFORMMATERIAL

PLATTFORMFARBE

BREITE RAHMEN

LÄNGE

ARBEITSHÖHE

SAFE-QUICK® FARBE

DREIECKKAUSLEGER FARBE

MAX. BELASTUNG PRO
PLATTFORM

MAX. BELASTUNG PRO
GERÜST

GARANTIE

CRADLE TO CRADLE
CERTIFIED®

VORSCHRIFTEN &
NORMEN

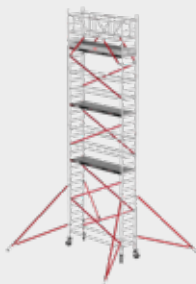

ALTEX PRO*

RS TOWER 51

Fahrgerüst

3T oder Safe-Quick®

Fiber-Deck®
oder Holz

Schwarz

0.75 m / 0.90 m

1.85 m
2.45 m
3.05 m

Im Innenbereich 10.2 m
Im Außenbereich 10.2 m

Rot

Rot

250 kg



**5 YEARS
GUARANTEE**

Ja, bronze

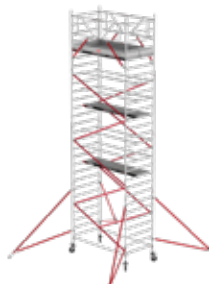

ALTEX PRO*

RS TOWER 52

Fahrgerüst

3T oder Safe-Quick®

Fiber-Deck®
oder Holz

Schwarz

1.35 m

1.85 m
2.45 m
3.05 m

Im Innenbereich 14.2 m
Im Außenbereich 10.2 m

Rot

Rot

250 kg



**5 YEARS
GUARANTEE**

Ja, bronze

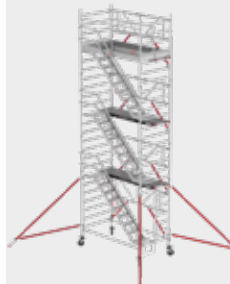

ALTEX PRO*

RS TOWER 53

Treppengerüst

3T oder Safe-Quick®

Fiber-Deck®
oder Holz

Schwarz

1.35 m

1.85 m
2.45 m

Im Innenbereich 14.2 m
Im Außenbereich 10.2 m

Rot

Rot

250 kg



**5 YEARS
GUARANTEE**

Ja, bronze

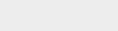

ALTEX PRO*

RS TOWER 54

Klapp-/Fahrgerüst

3T oder Safe-Quick®

Fiber-Deck®
oder Holz

Schwarz

0.75 m

1.85 m

Im Innenbereich 9.8 m
Im Außenbereich 9.8 m

Rot

Unbeschichtet

250 kg



**5 YEARS
GUARANTEE**

Ja, bronze



ALTEX PRO*

RS TOWER 55

Klapp-/Fahrgerüst

3T oder Safe-Quick®

Fiber-Deck®
oder Holz

Schwarz

1.35 m

1.85 m
2.45 m
3.05 m

Im Innenbereich 13.8 m
Im Außenbereich 9.8 m

Rot

Unbeschichtet

250 kg



**5 YEARS
GUARANTEE**

Ja, bronze

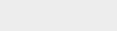

Überblick RS TOWER 4

KATEGORIE

SERIEN

TYP

MONTAGEVERFAHREN

PLATTFORMMATERIAL

PLATTFORMFARBE

BREITE RAHMEN

LÄNGE

ARBEITSHÖHE

SAFE-QUICK® MÖGLICH

SAFE-QUICK® FARBE

DREIECKKAUSLEGER FARBE

MAX. BELASTUNG PRO
PLATTFORM

MAX. BELASTUNG PRO
GERÜST

GARANTIE

CRADLE TO CRADLE
CERTIFIED®

VORSCHRIFTEN &
NORMEN

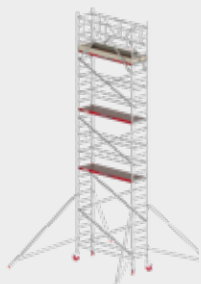

ALTREX PRO+

RS TOWER 41

Fahrgerüst

3T oder Safe-Quick®

Holz

Rot

0.75 m / 0.90 m

1.85 m
2.45 m

Im Innenbereich 10.2 m
Im Außenbereich 10.2 m

Ja

Unbeschichtet

Unbeschichtet

250 kg



**5 YEARS
GUARANTEE**

Ja, bronze

EN 1004-1

EN 1004-2

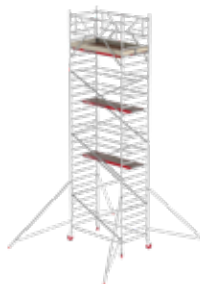

ALTREX PRO+

RS TOWER 42

Fahrgerüst

3T oder Safe-Quick®

Holz

Rot

1.35 m

1.85 m
2.45 m

Im Innenbereich 14.2 m
Im Außenbereich 10.2 m

Ja

Unbeschichtet

Unbeschichtet

250 kg



**5 YEARS
GUARANTEE**

Ja, bronze

EN 1004-1

EN 1004-2



ALTREX PRO+

RS 44-POWER

Klapp-/Fahrgerüst

3T oder Safe-Quick®

Holz

Rot

0.75 m

1.85 m

Im Innenbereich 7.8 m
Im Außenbereich 7.8 m

Ja

Unbeschichtet

Unbeschichtet

250 kg



**5 YEARS
GUARANTEE**

Nein

EN 1004-1

EN 1004-2

Überblick RS TOWER 3

KATEGORIE

ALTEX PRO

SERIEN

RS TOWER 34

TYP

Klapp-/Fahrgerüst

PLATTFORMMATERIAL

Holz

PLATTFORMFARBE

Unbeschichtet

BREITE RAHMEN

0.75 m

LÄNGE

1.65 m

ARBEITSHÖHE

Im Innenbereich 7.8 m
Im Außenbereich 7.8 m

SAFE-QUICK® MÖGLICH

No

SAFE-QUICK® FARBE

Unbeschichtet

DREIECKSAUSLEGER FARBE

Unbeschichtet

MAX. BELASTUNG PRO
PLATTFORM

150 kg

MAX. BELASTUNG PRO
GERÜST



GARANTIE

**5 YEARS
GUARANTEE**

CRADLE TO CRADLE
CERTIFIED®

Nein

VORSCHRIFTEN &
NORMEN



Alleinstellungsmerkmale MiTOWER

Mit nur wenigen Schritten sicher in luftige Höhe. Das MiTOWER Fahrgerüst bauen Sie schnell und ohne Hilfe anderer auf. Dieses einzigartige Fahrgerüst mit vielen Innovationen ist kompakt und leicht zu transportieren.

Das clevere Design zwingt den Benutzer, das Fahrgerüst sicher aufzubauen. Querträger und ein einzigartiger Aufhängemechanismus in den Plattformen bieten maximalen Halt und erleichtern den Aufbau. Doppelte Geländerstreben, ein praktisches Klauen-System und gebremste Lenkrollen machen das Fahrgerüst zum stabilsten seiner Art.



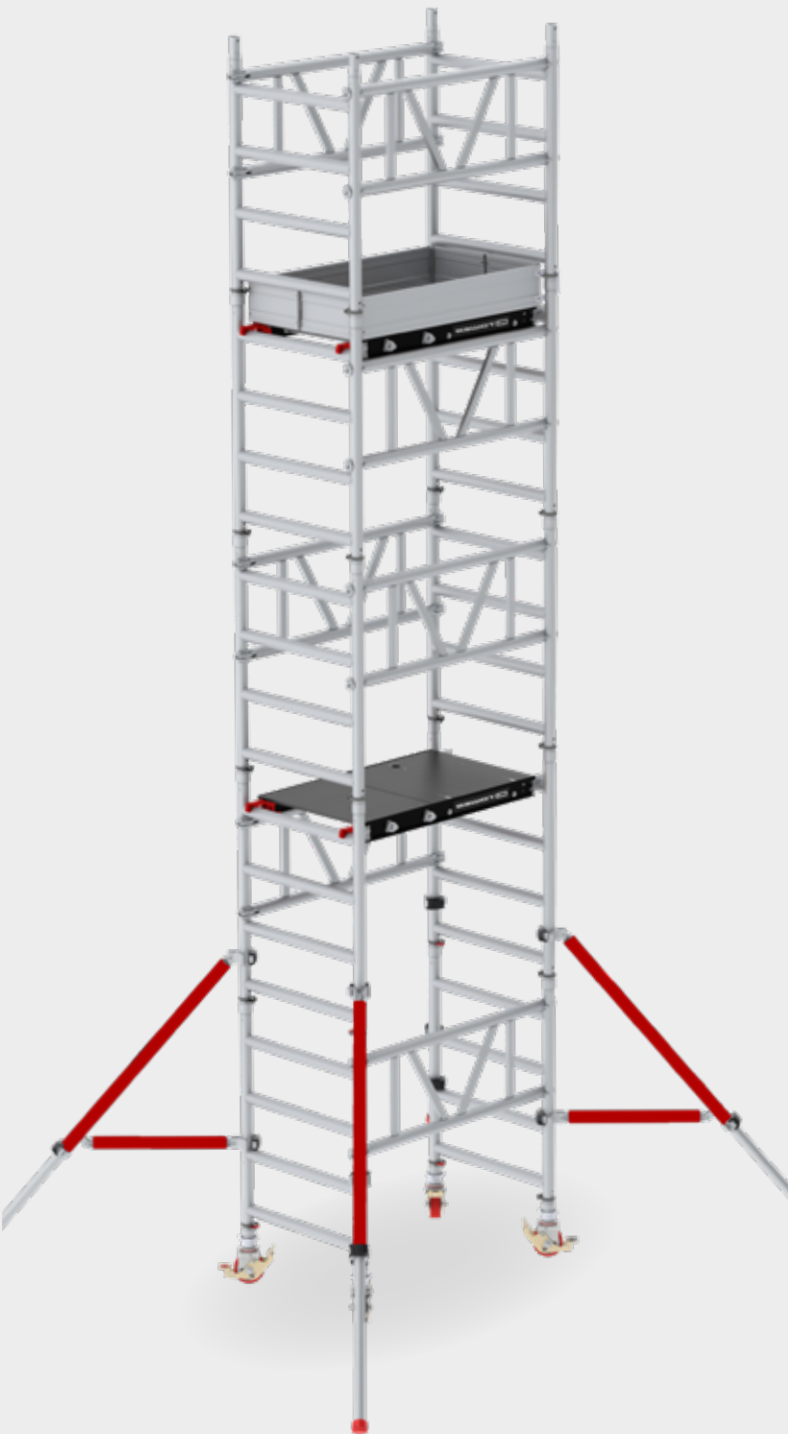

„Zusätzliche Haken“ zum Aufhängen der Gerüstbauteile beim Auf- und Abbau des MiTOWER Fahrgerüst. In nur einer schnellen Bewegung ein- und auszuschieben.



Aus den Gerüstbauteilen kann schnell ein Wagen zusammengestellt werden. Passt durch jede gängige Türöffnung und in viele Firmenwagen.



Schnelle Montage mit Easy-Lock® Auslegern 3 x Stufenlos teleskopisch einstellbar.



Lenkrollen gebremst (Ø 125 mm), 18 cm stufenlos in der Höhe verstellbar.

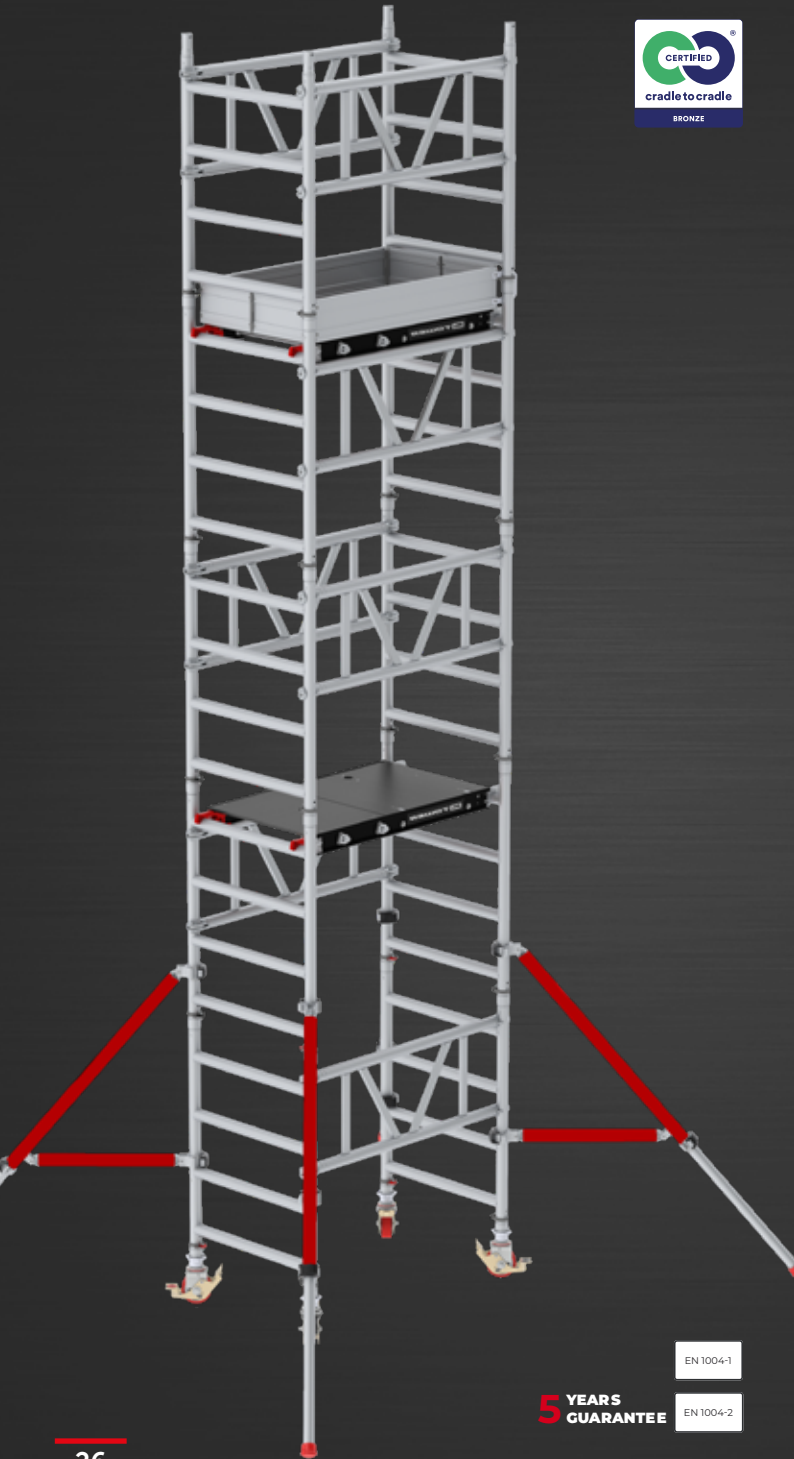

EN 1004-1

**5 YEARS
GUARANTEE**

EN 1004-2

MiTOWER

- Von 1 Person sicher auf- und abzubauen
- In 10 Minuten bis auf eine Arbeitshöhe von 6 Metern
- Stabil, stark und robust
- Geringes Gewicht, einfach zu transportieren
- Leichtgewicht Fiber-Deck®-Plattformen oder Holzplattformen
- Trolley aus eigenen Teile (120 x 75 x 158 cm)



	Fiber-Deck® oder Holz Plattformen
	Länge: 1.20 m
	Breite: 0.75 m
	Maximale Arbeitshöhe für den Einsatz im Innenbereich und im Außenbereich 6 m. Ein höherer Aufbau ist möglich, bitte kontaktieren Sie Altrex
	Zulässige Belastbarkeit pro Plattform 150 kg und für das gesamte Gerüst 150 kg





MiTOWER PLUS

- Von 1 Person aufzubauen, von 2 Personen zu benutzen
- In 12 Minuten bis auf eine Arbeitshöhe von 8 Metern
- Stabil, stark und robust
- Geringes Gewicht, einfach zu transportieren
- Leichtgewicht Fiber-Deck®-Plattformen oder Holzplattformen
- Trolley aus eigenen Teile (165 x 75 x 210 cm)



Fiber-Deck® oder Holz Plattformen



Länge: 1.65 m



Breite: 0.75 m



Maximale Arbeitshöhe für den Einsatz im Innenbereich und im Außenbereich 8 m. Ein höherer Aufbau ist möglich, bitte kontaktieren Sie Altrex



Zulässige Belastbarkeit pro Plattform 240 kg und für das gesamte Gerüst 240 kg

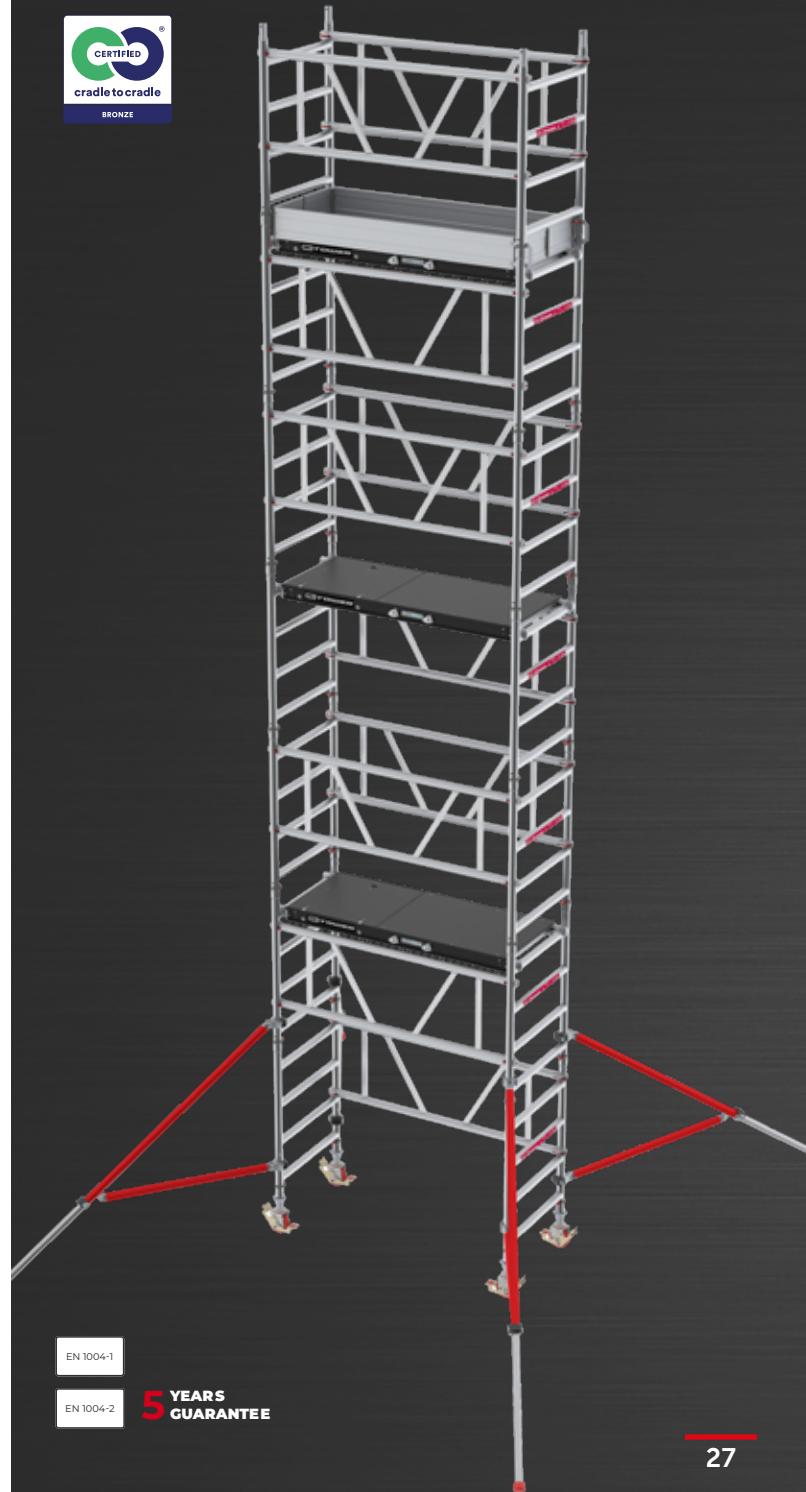

EN 1004-1

EN 1004-2

5 YEARS GUARANTEE

MiTOWER STAIRS



- Erweiterungs-Set für MiTOWER und MiTOWER PLUS
- Sicheres Arbeiten in einem Treppenhaus
- Von 1 Person aufzubauen
- Stabil, stark und robust

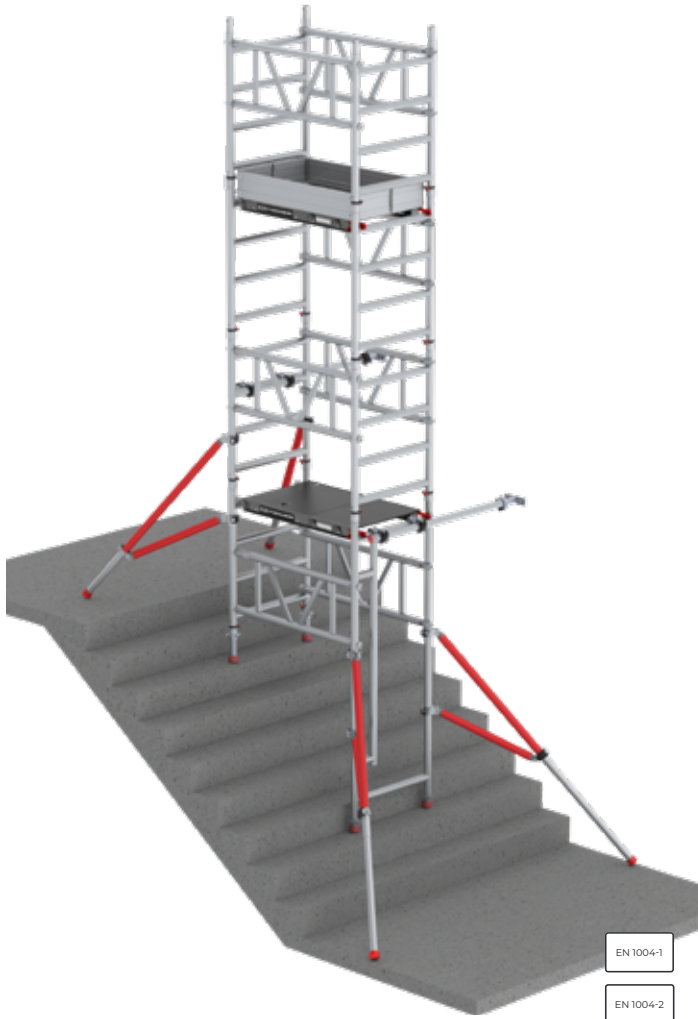

EN 1004-1

EN 1004-2

MiTOWER CONNECT



- Erweiterungs-Set für MiTOWER und MiTOWER PLUS
- Arbeitsbühne zwischen Fahrgerüsten
- Von 1 Person aufzubauen, von 2 Personen zu benutzen

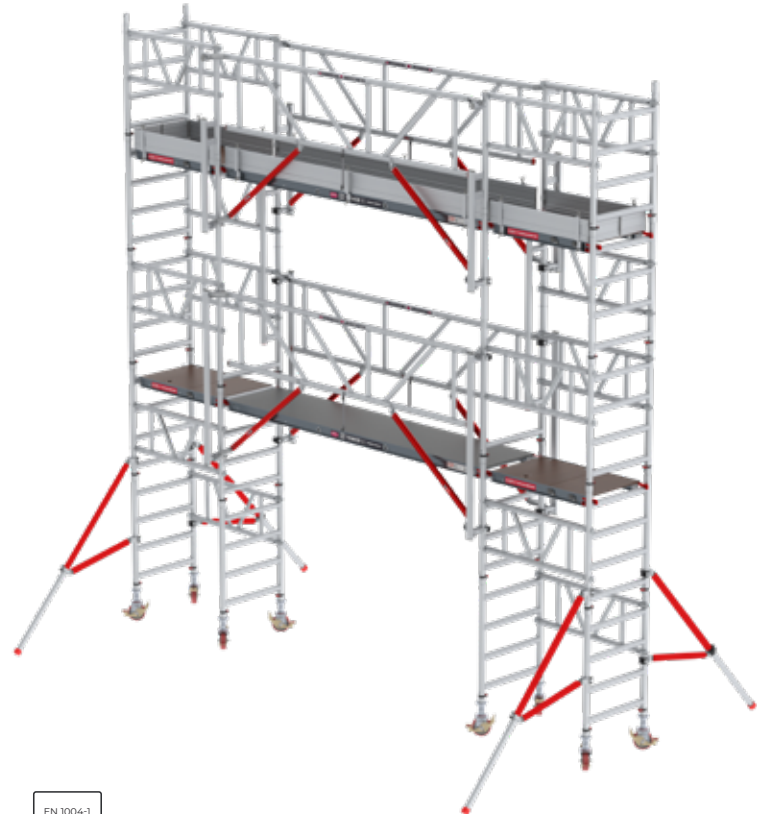

EN 1004-1

EN 1004-2

Konfiguration MiTOWER

MiTOWER

Plattformhöhe (m)	2.20 m	3.20 m	4.20 m
Arbeitshöhe (m)	4.20 m	5.20 m	6.20 m

Umschreibung

Aufbaurahmen 75-25-4 MiTOWER	6	8	10
Plattform mit Luke MiTOWER	1	2	2
Doppelte Geländerstrebe MiTOWER	4	6	7
Bordbretter-Satz MiTOWER	1	1	1
Dreiecksausleger MiTOWER	4	4	4
Rad Ø125mm inklusiv Spindel	4	4	4

MiTOWER - Länge 1.27 m

Mit Holz Plattformen	C003000	C003001	C003002
Mit Fiber-Deck® Plattformen	C003003	C003004	C003005

MiTOWER PLUS

Plattformhöhe (m)	2.20 m	3.20 m	4.20 m	5.20 m	6.20 m
Arbeitshöhe (m)	4.20 m	5.20 m	6.20 m	7.20 m	8.20 m

Umschreibung

Aufbaurahmen 75-25-4 MiTOWER PLUS	6	8	10	12	14
Plattform mit Luke MiTOWER PLUS	1	2	2	3	3
Doppelte Geländerstrebe MiTOWER PLUS	4	6	7	9	10
Bordbretter-Satz MiTOWER PLUS	1	1	1	1	1
Dreiecksausleger MiTOWER PLUS	4	4	4	4	4
Rad Ø125mm inklusiv Spindel	4	4	4	4	4

MiTOWER PLUS - Länge 1.72 m

Mit Holz Plattformen	C003010	C003011	C003012	C003013	C003014
Mit Fiber-Deck® Plattformen	C003020	C003021	C003022	C003023	C003024

MiTOWER PLUS-S mit Safe-Quick® 2

Plattformhöhe (m)	2.20 m	3.20 m	4.20 m	5.20 m	6.20 m
Arbeitshöhe (m)	4.20 m	5.20 m	6.20 m	7.20 m	8.20 m

Umschreibung

Aufbaurahmen Altrex MiTOWER PLUS	6	8	10	12	14
Plattform mit Luke MiTOWER PLUS	1	2	2	3	3
Safe-Quick® Geländer MiTOWER PLUS	2	4	4	6	6
Doppelte Geländerstrebe MiTOWER PLUS	2	2	3	3	4
Bordbretter-Satz MiTOWER PLUS	1	1	1	1	1
Dreiecksausleger MiTOWER PLUS	4	4	4	4	4
Rad Ø125mm inklusiv Spindel	4	4	4	4	4

MiTOWER PLUS-S mit Safe-Quick - Länge 1.72 m

Mit Holz Plattformen	C003025	C003026	C003027	C003028	C003029
Mit Fiber-Deck® Plattformen	C003030	C003031	C003032	C003033	C003034

MiTOWER STAIRS

	Set MiTOWER STAIRS	Set MiTOWER PLUS STAIRS
--	--------------------	-------------------------

Umschreibung

Durchlaufrahmen MiTOWER	1	1
Aufbaurahmen 75-2 Altrex MiTOWER	1	1
Wandbefestigungshalter für MiTOWER	2	2
Gummikappe stairs	4	4
Gurtband	2	2
Diagonalstrebe MiTOWER	-	2

MiTOWER STAIRS

Erweiterungsset	C003090	C003091
-----------------	---------	---------

MiTOWER CONNECT

	2.20 m	4.20 m
	4.20 m	6.20 m

Umschreibung

Durchlaufrahmen MiTOWER	0	2
SQ Geländerstütze MT Connect	4	4
SQ Geländerbefestigung für Durchlaufrahmen MT Connect	0	4

MiTOWER CONNECT

Erweiterungsset	C003083	C003084
-----------------	---------	---------

Alleinstellungsmerkmale RS TOWER 5

Fiber-Deck® oder Holzplattformen

Schneller aufbauen, weniger schwer heben, einfacher umstellen: Die Vorteile dieser Altrex-Innovation wiegen schwerer als die Fiber-Deck®-Plattformen selber. Das leichte Material macht diese Plattformen 30 % leichter als herkömmliche Holzplattformen. Das erleichtert Ihnen die Arbeit erheblich.

Fiber-Deck®-Plattformen bieten viele praktische Details. Zwei Quersprossen liefern soliden Halt, wodurch Sie die Plattformen einfach anheben und umstellen können. Mit unseren innovativen Plattformhaken baut man noch schneller auf und ab. Die Abhebesicherung ist im einzigartigen Entwurf integriert.



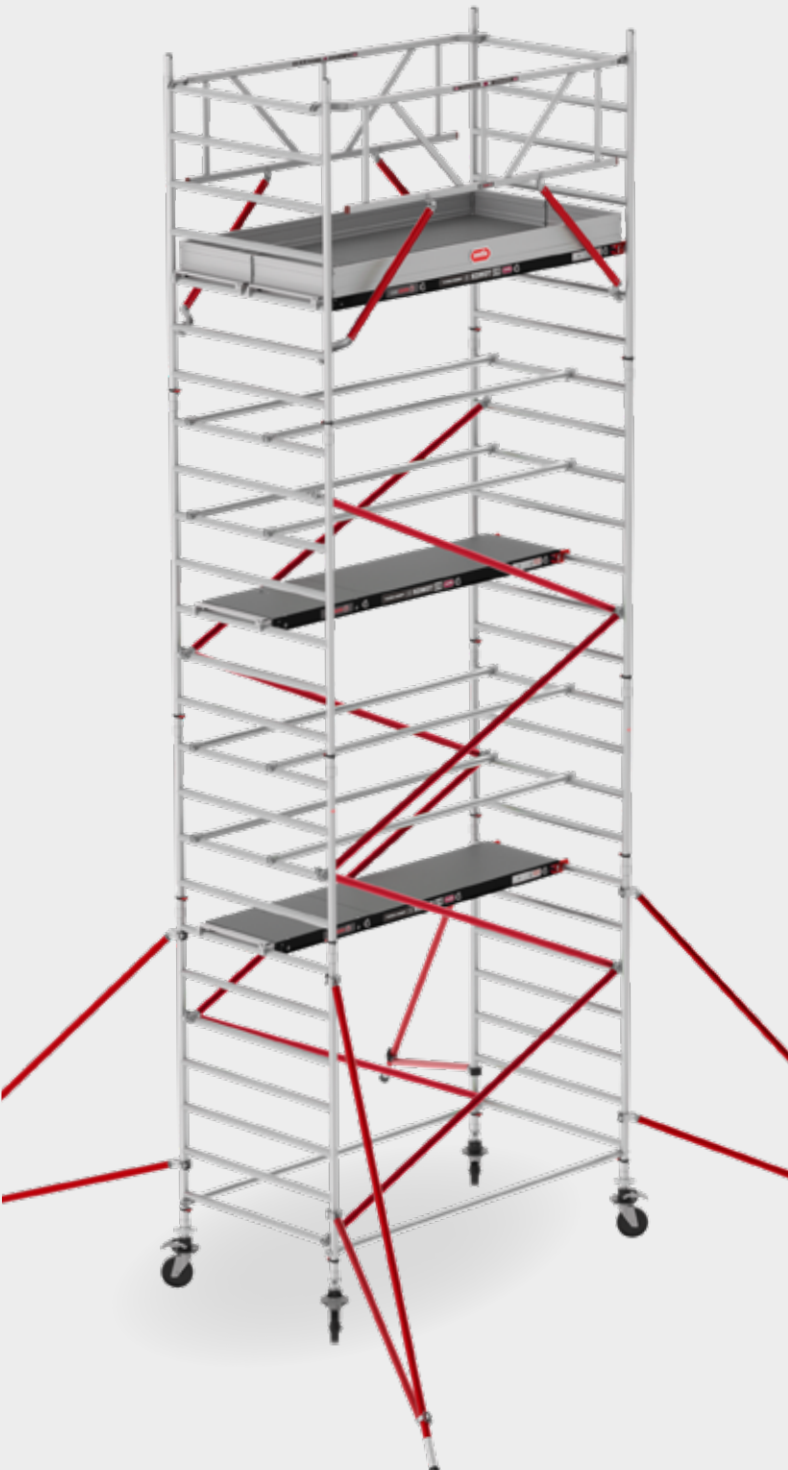

Bordbretter aus Aluminium lassen sich leicht montieren.

Der farbige Verschluss an den Klauen lässt den Unterschied zwischen diagonalen und horizontalen Streben leicht erkennen.



Die Sicherungsstifte sind am Rahmen befestigt und können somit nicht verloren gehen.

Die Rahmen der RS TOWER 5 Serie sind 2,0 mm dick.



Schnelle Montage mit Easy-Lock® Auslegern 3 x Stufenlos teleskopisch einstellbar.



Ø 200 mm Lenkrollen höhenverstellbar (25 cm)
Lenkrollen sind auch unter Belastung leicht zu entriegeln.



RS TOWER 51 (schmal)

- Bis zu 10,2 m Arbeitshöhe
- Fahrgerüst schmal
- Mit allen Komponenten der RS TOWER 5-Serie kombinierbar
- Leichtgewicht Fiber-Deck®-Plattformen oder Holzplattformen
- Erhältlich mit vollständigem Safe-Quick® Geländer oder traditioneller (diagonaler) Verstrebung

	Fiber-Deck® oder Holz Plattformen
	Länge: 1.85 m, 2.45 m und 3.05 m
	Breite: 0.75 m und 0.90 m
	Maximale Arbeitshöhe für den Einsatz im Innenbereich und im Außenbereich 10.2 m. Ein höherer Aufbau ist möglich, bitte kontaktieren Sie Altrex
	Zulässige Belastbarkeit pro Plattform 250 kg und für das gesamte Gerüst 750 kg

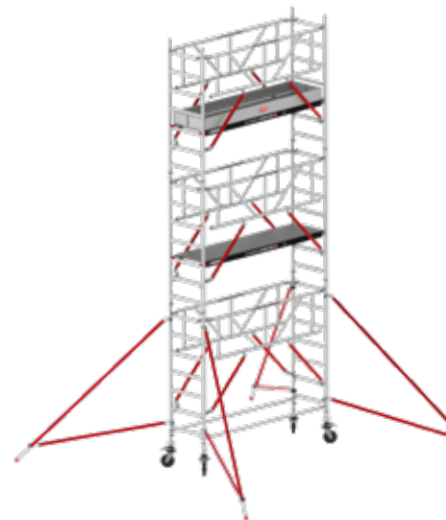

RS TOWER 51-S

EN 1004-1

5 YEARS GUARANTEE

EN 1004-2

90 cm Rahmen (+-series)

Neben den 75 und 135 cm breiten Rahmen bietet Altrex auch die Option eines 90 cm breiten Rahmens an. Die schmalen Versionen der Fahrgerüste RS TOWER 51 und 41 sind standardmäßig 75 cm breit. Die RS TOWER 51+ und 41+ sind breitere Versionen. Sie bieten mehr Platz und Flexibilität und erleichtern die Installation von Plattformen und Verstrebungen auf jeder Ebene.

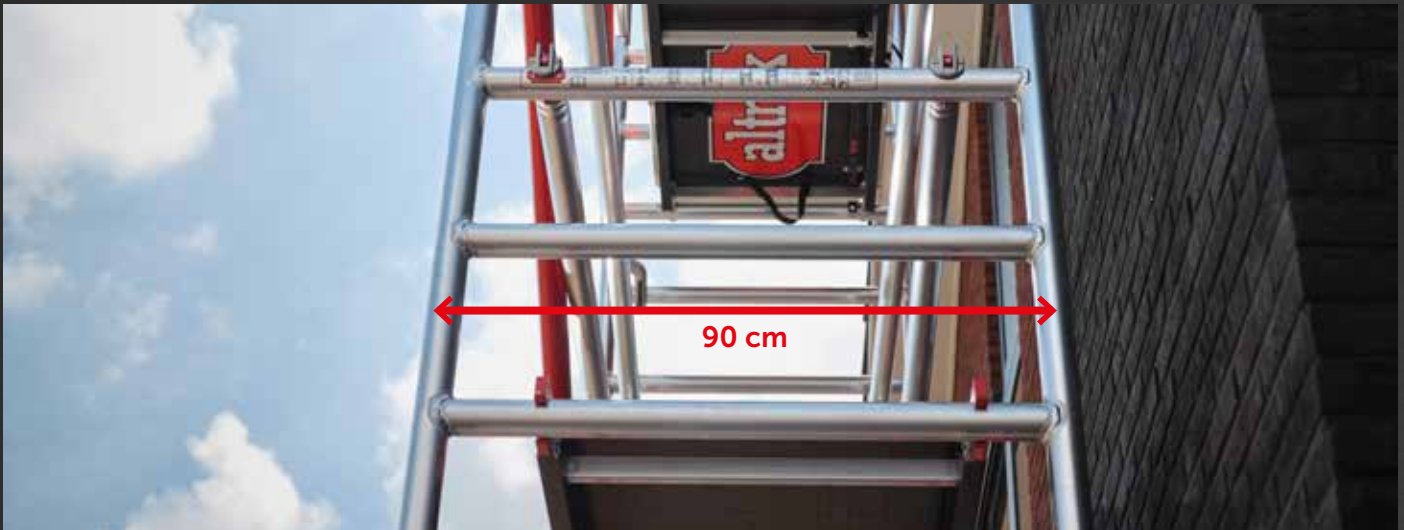

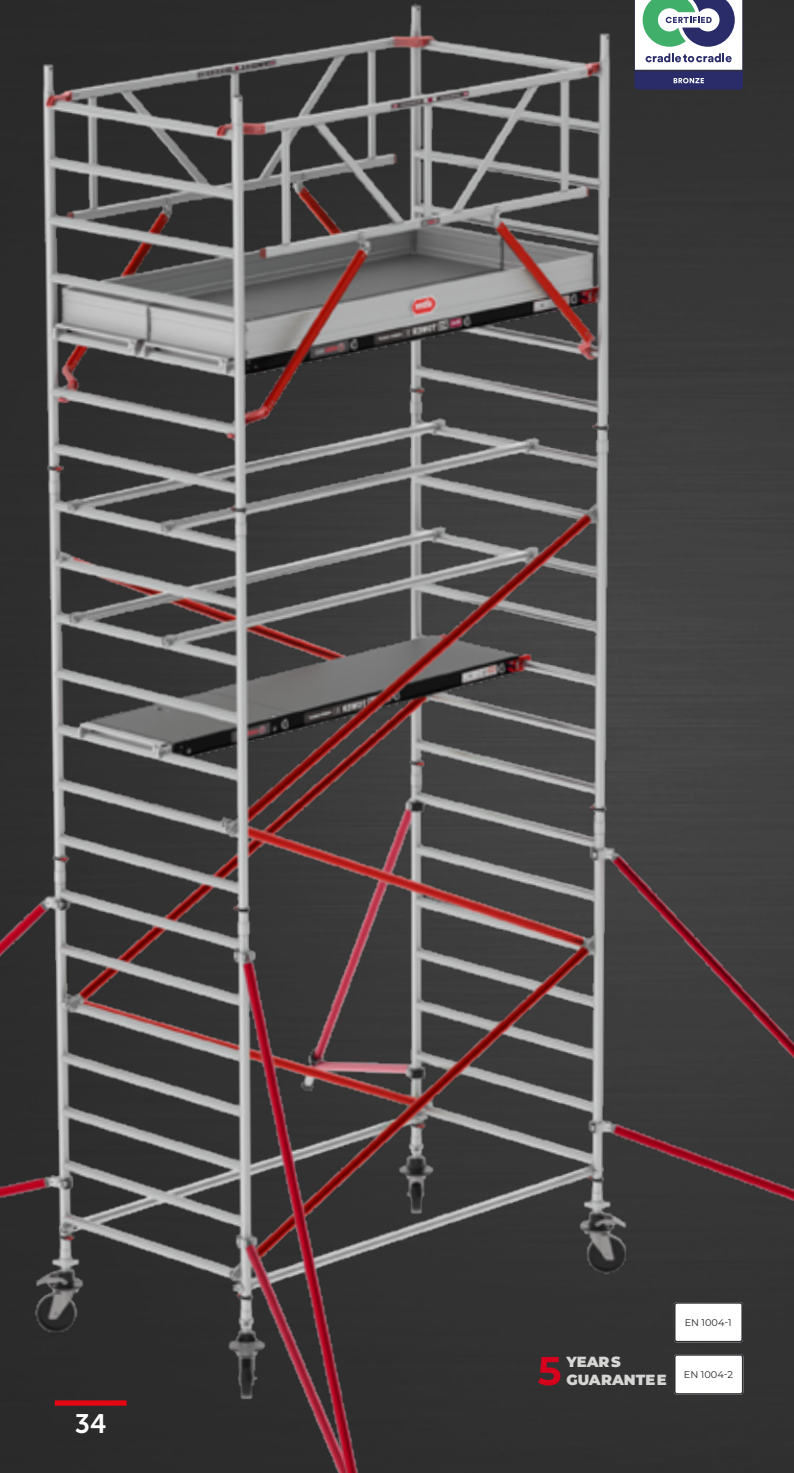



RS TOWER 52 (breit)

- Bis zu 14,2 m Arbeitshöhe
- Fahrgerüst breit, große Arbeitsfläche
- Mit allen Komponenten der RS TOWER 5-Serie kombinierbar
- Leichtgewicht Fiber-Deck®-Plattformen oder Holzplattformen
- Erhältlich mit vollständigem Safe-Quick® Geländer oder traditioneller (diagonaler) Verstrebung

 Fiber-Deck® oder Holz Plattformen

 Länge: 1.85 m, 2.45 m und 3.05 m

 Breite: 1.35 m

 Maximale Arbeitshöhe für den Einsatz im Innenbereich 14.2 m und im Außenbereich 10.2 m Ein höherer Aufbau ist möglich, bitte kontaktieren Sie Altrex

 Zulässige Belastbarkeit pro Plattform 250 kg und für das gesamte Gerüst 750 kg

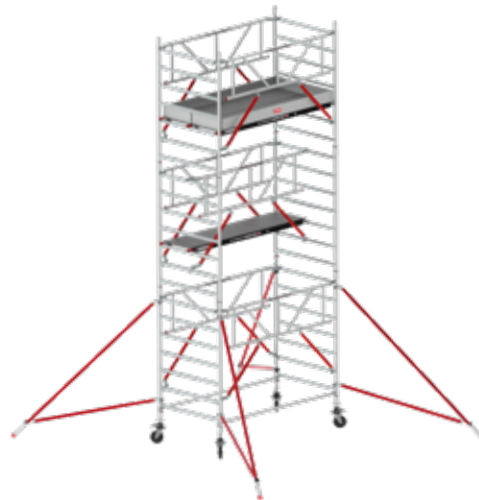

RS TOWER 52-S

EN 1004-1

5 YEARS
GUARANTEE

EN 1004-2

RS TOWER 52 Fahrgerüst breit. Das System mit zahlreichen Anwendungsmöglichkeiten

Das RS TOWER 52 ist ein Fahrgerüst, worauf man bauen kann, sowohl im Innen- als auch im Außenbereich. Das System kann mit allen Komponenten der RS TOWER 5-Serie erweitert werden. Außerdem kann das Gerüst mit anderen Anwendungen wie beispielsweise einem Laufsteg oder einer Verbreiterungskonsole verbunden werden. Damit ist Ihr Gerüst nicht nur stabil und sicher, sondern auch sehr flexibel.

Mit dem RS TOWER 52 kreieren Sie Ihr individuelles Gerüst. Und das sogar bis zu einer Höhe von 10,2 m im Freien und bis zu 14,2 m im Innenbereich. Rundum geschweißte rutschsichere Sprossen und fest integrierte Sicherungstifte machen den Rahmen außerdem sehr robust und 100%ig zuverlässig. Mit der optionalen Safe-Quick® GuardRail-Ausführung sind Sie rundherum geschützt und stehen Sie immer sicher.





RS TOWER 53 (breit)

- Bis zu 14,2 m Arbeitshöhe Innenbereich
- Gerüst mit eingebauten Treppen
- Der ideale Gerüstturm für mehr Zugangskomfort und das Tragen von Werkzeugen oder für den Zugang zu einem Dachgebäude
- Mit allen Komponenten der RS TOWER 5-Serie kombinierbar
- Leichtgewicht Fiber-Deck®-Plattformen oder Holzplattformen



Fiber-Deck® oder Holz Plattformen



Länge: 1.85 m und 2.45 m



Breite: 1.35 m



Maximale Arbeitshöhe für den Einsatz im Innenbereich 14.2 m und im Außenbereich 10.2 m. Ein höherer Aufbau ist möglich, bitte kontaktieren Sie Altrex



Zulässige Belastbarkeit pro Plattform 250 kg und für das gesamte Gerüst 750 kg

EN 1004-1

EN 1004-2

5 YEARS
GUARANTEE

RS TOWER 54 (schmal)



- Schmales Gerüst, passt durch gängigen Türrahmen
- Ausbaufähig bis 9,8 m, auch in Safe-Quick® Ausführung
- Klappbar und kompakt
- Mit allen Komponenten der RS TOWER 5-Serie kombinierbar
- Leichtgewicht Fiber-Deck®-Plattformen oder Holzplattformen



Fiber-Deck® oder Holz Plattformen



Länge: 1.85 m



Breite: 0.75 m



Maximale Arbeitshöhe für den Einsatz im Innenbereich und im Außenbereich 9.8 m. Ein höherer Aufbau ist möglich, bitte kontaktieren Sie Altrex



Zulässige Belastbarkeit pro Plattform 250 kg und für das gesamte Gerüst 750 kg

*Der Bedarf an Handläufen / Knieleisten / Bordbrettern kann je nach Land variieren.



5 YEARS GUARANTEE

RS TOWER 55 (breit)



- Breites Gerüst, große Arbeitsfläche
- Ausbaufähig bis 13,8 m, auch in Safe-Quick® Ausführung
- Klappbar, breite Ausführung
- Mit allen Komponenten der RS TOWER 5-Serie kombinierbar
- Leichtgewicht Fiber-Deck®-Plattformen oder Holzplattformen



Fiber-Deck® oder Holz Plattformen



Länge: 1.85 m, 2.45 m und 3.05 m



Breite: 1.35 m



Maximale Arbeitshöhe für den Einsatz im Innenbereich 13.8 m und im Außenbereich 9.8 m. Ein höherer Aufbau ist möglich, bitte kontaktieren Sie Altrex



Zulässige Belastbarkeit pro Plattform 250 kg und für das gesamte Gerüst 750 kg

*Der Bedarf an Handläufen / Knieleisten / Bordbrettern kann je nach Land variieren.



5 YEARS GUARANTEE

Konfiguration RS TOWER 51 und RS TOWER 51+

Aluminium Fahrgerüst RS TOWER 51 - schmal 0.75 m / 0.90 cm

Plattformhöhe (m)	2.20 m	3.20 m	4.20 m	5.20 m	6.20 m	7.20 m	8.20 m
Arbeitshöhe (m)	4.20 m	5.20 m	6.20 m	7.20 m	8.20 m	9.20 m	10.20 m
Bezeichnung							
Aufbaurahmen 7 Sprossen	2	4	4	6	6	8	8
Aufbaurahmen 4 Sprossen	2	-	2	-	2	-	2
Safe-Quick® Sicherheitsgeländer	2	2	2	2	2	2	2
Stütze + Rad Ø 200 mm	4	4	4	4	4	4	4
Plattform mit Luke	1	2	2	2	3	3	4
Rote Diagonalstrebe	2	4	4	6	6	8	8
Horizontalstrebe	2	6	6	6	10	10	14
Dreiecksausleger Easy-Lock®	4	4	4	4	4	4	4
Bordbretter-Satz	1	1	1	1	1	1	1

75 cm Aufbaurahmen

RS TOWER 51 - Länge 1.85 m

Mit Holz Plattformen	T510001	T515051	T510003	T515053	T510005	T515055	T510007
Mit Fiber-Deck® Plattformen	T510002	T515052	T510004	T515054	T510006	T515056	T510008

RS TOWER 51 - Länge 2.45 m

Mit Holz Plattformen	T510009	T515057	T510011	T515059	T510013	T515061	T510015
Mit Fiber-Deck® Plattformen	T510010	T515058	T510012	T515060	T510014	T515062	T510016

RS TOWER 51 - Länge 3.05 m

Mit Holz Plattformen	T510017	T515063	T510019	T515065	T510021	T515067	T510023
Mit Fiber-Deck® Plattformen	T510018	T515064	T510020	T515066	T510022	T515068	T510024

90 cm Aufbaurahmen

RS TOWER 51+ - Länge 1.85 m

Mit Holz Plattformen	T511001	T515151	T511003	T515153	T511005	T515155	T511007
Mit Fiber-Deck® Plattformen	T511002	T515152	T511004	T515154	T511006	T515156	T511008

RS TOWER 51+ - Länge 2.45 m

Mit Holz Plattformen	T511009	T515157	T511011	T515159	T511013	T515161	T511015
Mit Fiber-Deck® Plattformen	T511010	T515158	T511012	T515160	T511014	T515162	T511016

RS TOWER 51+ - Länge 3.05 m

Mit Holz Plattformen	T511017	T515163	T511019	T515165	T511021	T515167	T511023
Mit Fiber-Deck® Plattformen	T511018	T515164	T511020	T515166	T511022	T515168	T511024

Für die Montage dieser Konfiguration siehe auch die "Montage- und Gebrauchsanleitung" unter www.altrex.com/manuals.

Konfiguration RS TOWER 51-S

Aluminium Fahrgerüst RS TOWER 51-S mit Safe-Quick® 2 Geländer - schmal 0.75 m / 0.90 cm

Plattformhöhe (m)	2.20 m	3.20 m	4.20 m	5.20 m	6.20 m	7.20 m	8.20 m
Arbeitshöhe (m)	4.20 m	5.20 m	6.20 m	7.20 m	8.20 m	9.20 m	10.20 m
Bezeichnung							
Aufbaurahmen 7 Sprossen	2	4	4	6	6	8	8
Aufbaurahmen 4 Sprossen	2	-	2	-	2	-	2
Stütze + Rad Ø 200 mm	4	4	4	4	4	4	4
Plattform mit Luke	1	2	2	2	3	3	4
Safe-Quick® Sicherheitsgeländer	3	4	5	6	7	8	9
Horizontalstrebe	2	2	2	2	2	2	2
Dreiecksausleger Easy-Lock®	4	4	4	4	4	4	4
Bordbretter-Satz	1	1	1	1	1	1	1

RS TOWER 51-S - Länge 1.85 m

Mit Holz Plattformen	T510025	T515001	T510027	T515003	T510029	T515005	T510031
Mit Fiber-Deck® Plattformen	T510026	T515002	T510028	T515004	T510030	T515006	T510032

RS TOWER 51-S - Länge 2.45 m

Mit Holz Plattformen	T510033	T515007	T510035	T515009	T510037	T515011	T510039
Mit Fiber-Deck® Plattformen	T510034	T515008	T510036	T515010	T510038	T515012	T510040

RS TOWER 51-S - Länge 3.05 m

Mit Holz Plattformen	T510041	T515013	T510043	T515015	T510045	T515017	T510047
Mit Fiber-Deck® Plattformen	T510042	T515014	T510044	T515016	T510046	T515018	T510048

Für die Montage dieser Konfiguration siehe auch die "Montage- und Gebrauchsanleitung" unter www.altrex.com/manuals.

Konfiguration RS TOWER 52

Aluminium Fahrgerüst RS TOWER 52 - breit 1.35 m

Plattformhöhe (m)	2.20 m	3.20 m	4.20 m	5.20 m	6.20 m	7.20 m	8.20 m	9.20 m	10.20 m	11.20 m	12.20 m
Arbeitshöhe (m)	4.20 m	5.20 m	6.20 m	7.20 m	8.20 m	9.20 m	10.20 m	11.20 m	12.20 m	13.20 m	14.20 m
Bezeichnung											
Aufbaurahmen 7 Sprossen	2	4	4	6	6	8	8	10	10	12	12
Aufbaurahmen 4 Sprossen	2	-	2	-	2	-	2	-	2	-	2
Safe-Quick® 2 Sicherheitsgeländer	2	2	2	2	2	2	2	2	2	2	2
Stütze + Rad Ø 200 mm	4	4	4	4	4	4	4	4	4	4	4
Plattform mit Luke	1	2	2	2	3	3	4	4	5	5	6
Plattform ohne Luke	1	1	1	1	1	1	1	1	1	1	1
Rote Diagonalstrebe	2	4	6	6	8	10	12	14	16	18	20
Horizontalstrebe	2	6	6	6	10	10	14	14	18	18	22
Dreiecksausleger Easy-Lock®	4	4	4	4	4	4	4	4	4	4	4
Bordbretter-Satz	1	1	1	1	1	1	1	1	1	1	1

RS TOWER 52 - Länge 1.85 m

Mit Holz Plattformen	T520001	T525071	T520003	T525073	T520005	T525075	T520007	T525077	T520009	T525079	T520011
Mit Fiber-Deck® Plattformen	T520002	T525072	T520004	T525074	T520006	T525076	T520008	T525078	T520010	T525080	T520012

RS TOWER 52 - Länge 2.45 m

Mit Holz Plattformen	T520013	T525081	T520015	T525083	T520017	T525085	T520019	T525087	T520021	T525089	T520023
Mit Fiber-Deck® Plattformen	T520014	T525082	T520016	T525084	T520018	T525086	T520020	T525088	T520022	T525090	T520024

RS TOWER 52 - Länge 3.05 m

Mit Holz Plattformen	T520025	T525091	T520027	T525093	T520029	T525095	T520031	T525097	T520033	T525099	T520035
Mit Fiber-Deck® Plattformen	T520026	T525092	T520028	T525094	T520030	T525096	T520032	T525098	T520034	T525100	T520036

Aluminium Fahrgerüst RS TOWER 52 - S mit Safe-Quick® 2 Geländer - breit 1.35 m

Plattformhöhe (m)	2.20 m	3.20 m	4.20 m	5.20 m	6.20 m	7.20 m	8.20 m	9.20 m	10.20 m	11.20 m	12.20 m
Arbeitshöhe (m)	4.20 m	5.20 m	6.20 m	7.20 m	8.20 m	9.20 m	10.20 m	11.20 m	12.20 m	13.20 m	14.20 m
Bezeichnung											
Aufbaurahmen 7 Sprossen	2	4	4	6	6	8	8	10	10	12	12
Aufbaurahmen 4 Sprossen	2	-	2	-	2	-	2	-	2	-	2
Stütze + Rad Ø 200 mm	4	4	4	4	4	4	4	4	4	4	4
Plattform mit Luke	1	1	2	2	3	3	4	4	5	5	6
Plattform ohne Luke	1	2	1	1	1	1	1	1	1	1	1
Safe-Quick® 2 Sicherheitsgeländer	4	4	6	6	8	8	10	10	12	12	14
Horizontalstrebe	2	2	2	2	2	2	2	2	2	2	2
Dreiecksausleger Easy-Lock®	4	4	4	4	4	4	4	4	4	4	4
Bordbretter-Satz	1	1	1	1	1	1	1	1	1	1	1

RS TOWER 52-S - Länge 1.85 m

Mit Holz Plattformen	T520037	T525001	T520039	T525003	T520041	T525005	T520043	T525007	T520045	T525009	T520047
Mit Fiber-Deck® Plattformen	T520038	T525002	T520040	T525004	T520042	T525006	T520044	T525008	T520046	T525010	T520048

RS TOWER 52-S - Länge 2.45 m

Mit Holz Plattformen	T520049	T525011	T520051	T525013	T520053	T525015	T520055	T525017	T520057	T525019	T520059
Mit Fiber-Deck® Plattformen	T520050	T525012	T520052	T525014	T520054	T525016	T520056	T525018	T520058	T525020	T520060

RS TOWER 52-S - Länge 3.05 m

Mit Holz Plattformen	T520061	T525021	T520063	T525023	T520065	T525025	T520067	T525027	T520069	T525029	T520071
Mit Fiber-Deck® Plattformen	T520062	T525022	T520064	T525024	T520066	T525026	T520068	T525028	T520070	T525030	T520072

Konfiguration RS TOWER 53-S

Aluminium Treppengerüst RS TOWER 53-S mit Safe-Quick® 2 Geländer - breit 1.35 m

Plattformhöhe (m)	2.20 m	4.20 m	6.20 m	8.20 m	10.20 m	12.20 m
Arbeitshöhe (m)	4.20 m	6.20 m	8.20 m	10.20 m	12.20 m	14.20 m
Bezeichnung						
Aufbaurahmen 7 Sprossen	1	3	5	7	9	11
Aufbaurahmen 4 Sprossen	2	2	2	2	2	2
Durchlaufrahmen	1	1	1	1	1	1
Stütze + Rad Ø 200 mm	4	4	4	4	4	4
Plattform ohne Luke	1	2	3	4	5	6
Safe-Quick® 2 Sicherheitsgeländer	2	3	4	5	6	7
Horizontalstrebe	3	3	3	3	3	3
Dreieckausleger Easy-Lock®	4	4	4	4	4	4
Bordbretter-Satz	1	1	1	1	1	1
Gerüsttreppe	1	2	3	4	5	6
Hand- & Knielauf für Gerüsttreppe	2	4	6	8	10	12
Geländerrahmen	1	1	1	1	1	1
Antrittbügel	1	1	1	1	1	1

RS TOWER 53-S - Länge 1.85 m

Mit Holz Plattformen	T530025	T530027	T530029	T530031	T530033	T530035
Mit Fiber-Deck® Plattformen	T530026	T530028	T530030	T530032	T530034	T530036

RS TOWER 53-S - Länge 2.45 m

Mit Holz Plattformen	T530037	T530039	T530041	T530043	T530045	T530047
Mit Fiber-Deck® Plattformen	T530038	T530040	T530042	T530044	T530046	T530048

Für die Montage dieser Konfiguration siehe auch die "Montage- und Gebrauchsanleitung" unter www.altrex.com/manuals.

Konfiguration RS TOWER 54 und RS TOWER 54-S

Aluminium Klappgerüst RS TOWER 54 - schmal 0.75 m

Plattformhöhe (m)	0.75 m*	1.80 m	2.80 m	3.80 m	4.80 m	5.80 m	6.80 m
Arbeitshöhe (m)	2.75 m	3.80 m	4.80 m	5.80 m	6.80 m	7.80 m	8.80 m
Bezeichnung							
Klappgerüstrahmen mit 6 Sprossen	1	1	1	1	1	1	1
Aufbaurahmen 4 Sprossen	-	-	2	-	-	2	-
Aufbaurahmen 7 Sprossen	-	-	-	2	4	4	6
Geländerrahmen	-	2	2	-	-	-	-
Safe-Quick® Sicherheitsgeländer	-	-	-	2	2	2	2
Satz Räder Ø 150 mm	1	1	1	-	-	-	-
Stütze + Rad Ø 200 mm	-	-	-	-	4	4	4
Plattform ohne Luke	1	-	-	-	-	-	-
Plattform mit Luke	-	1	2	2	2	3	3
Rote Diagonalstrebe	-	1	2	3	3	5	5
Horizontalstrebe	1	5	6	9	5	9	9
Dreieckausleger Easy-Lock®	4	4	4	4	4	4	4
Dreieckausleger klappgerüst	4	-	-	-	-	-	-
Bordbretter-Satz	-	1	1	1	1	1	1

RS TOWER 54 - Länge 1.85 m

Mit Holz Plattformen	T540001	T540020	T540022	T540005	T540007	T540024	T540009
Mit Fiber-Deck® Plattformen	T540002	T540021	T540023	T540006	T540008	T540025	T540010

Aluminium Klappgerüst RS TOWER 54-S mit Safe-Quick® 2 Geländer - schmal 0.75 m

Plattformhöhe (m)	2.80 m	4.80 m	6.80 m
Arbeitshöhe (m)	4.80 m	6.80 m	8.80 m
Bezeichnung			
Klappgerüstrahmen mit 6 Sprossen	1	1	1
Aufbaurahmen 7 Sprossen	2	4	6
Satz Räder Ø 150 mm	1	1	-
Stütze + Rad Ø 200 mm	-	-	4
Plattform mit Luke	2	2	3
Safe-Quick® 2 Sicherheitsgeländer	3	5	7
Horizontalstrebe	1	1	1
Dreieckausleger Easy-Lock®	4	4	4
Bordbretter-Satz	1	1	1

RS TOWER 54-S - Länge 1.85 m

Mit Holz Plattformen	T540013	T540015	T540017
Mit Fiber-Deck® Plattformen	T540014	T540016	T540018

* Nationale oder lokale Vorschriften können einen zusätzlichen Seitenschutz erfordern.

Für die Montage dieser Konfiguration siehe auch die "Montage- und Gebrauchsanleitung" unter www.altrex.com/manuals.

Konfiguration RS TOWER 55

Aluminium Klappgerüst RS TOWER 55 - breit 1.35 m

Plattformhöhe (m) Arbeitshöhe (m)	0.75 m* 2.75 m	1.80 m 3.80 m	3.80 m 5.80 m	5.80 m 7.80 m	7.80 m 9.80 m	9.80 m 11.80 m	11.80 m 13.80 m
Bezeichnung							
Teleskopischer Klappgerüstrahmen mit 6 Sprossen	1	1	1	1	1	1	1
Aufbaurahmen 7 Sprossen	-	-	2	4	6	8	10
Aufbaurahmen 4 Sprossen	-	2	2	2	2	2	2
Safe-Quick® Sicherheitsgeländer	-	2	2	2	2	2	2
Stütze + Rad Ø 200 mm	-	-	4	4	4	4	4
Satz Räder Ø 150 mm	1	1	-	-	-	-	-
Plattform ohne Luke	2	1	1	1	1	3	3
Plattform mit Luke	-	2	2	3	4	5	6
Rote Diagonalstrebe	-	1	3	7	11	13	17
Horizontalstrebe	1	2	6	10	14	18	22
Dreieckausleger Easy-Lock®	4	4	4	4	4	4	4
Dreieckausleger Klappgerüst	4	-	-	-	-	-	-
Bordbretter-Satz	-	1	1	1	1	1	1

RS TOWER 55 - Länge 1.85 m

Mit Holz Plattformen	T550001	T550003	T550005	T550007	T550009	T550011	T550013
Mit Fiber-Deck® Plattformen	T550002	T550004	T550006	T550008	T550010	T550012	T550014

RS TOWER 55 - Länge 2.45 m

Mit Holz Plattformen	T550015	T550017	T550019	T550021	T550023	T550025	T550027
Mit Fiber-Deck® Plattformen	T550016	T550018	T550020	T550022	T550024	T550026	T550028

RS TOWER 55 - Länge 3.05 m

Mit Holz Plattformen	T550029	T550031	T550033	T550035	T550037	T550039	T550041
Mit Fiber-Deck® Plattformen	T550030	T550032	T550034	T550036	T550038	T550040	T550042

Aluminium Klappgerüst RS TOWER 55-S mit Safe-Quick® 2 Geländer - breit 1.35 m

Plattformhöhe (m) Arbeitshöhe (m)	2.80 m 4.80 m	4.80 m 6.80 m	6.80 m 8.80 m	8.80 m 10.80 m	10.80 m 12.80 m
Bezeichnung					
Teleskopischer Klappgerüstrahmen mit 6 Sprossen	1	1	1	1	1
Aufbaurahmen 7 Sprossen	2	4	6	8	10
Stütze + Rad Ø 200 mm	-	4	4	4	4
Satz Räder Ø 150 mm	1	-	-	-	-
Plattform ohne Luke	1	1	1	1	1
Plattform mit Luke	2	2	3	4	5
Safe-Quick® 2 Sicherheitsgeländer	3	5	7	9	11
Horizontalstrebe	1	1	1	1	1
Dreieckausleger Easy-Lock®	4	4	4	4	4
Bordbretter-Satz	1	1	1	1	1

RS TOWER 55-S - Länge 1.85 m

Mit Holz Plattformen	T550001	T550043	T550045	T550047	T550049
Mit Fiber-Deck® Plattformen	T550002	T550044	T550046	T550048	T550050

RS TOWER 55-S - Länge 2.45 m

Mit Holz Plattformen	T550015	T550053	T550055	T550057	T550059
Mit Fiber-Deck® Plattformen	T550016	T550054	T550056	T550058	T550060

RS TOWER 55-S - Länge 3.05 m

Mit Holz Plattformen	T550029	T550063	T550065	T550067	T550069
Mit Fiber-Deck® Plattformen	T550030	T550064	T550066	T550068	T550070



Alleinstellungsmerkmale RS TOWER 4

Der RS TOWER 4 ist eine komplette Fahrgerüstserie. Perfekt für den professionellen Einsatz. Die Holzplattformen dieser Serie sind mit doppelten Quertraversen und einem innovativen Windsicherungshaken ausgestattet. Die rot beschichteten Plattformbalken sind schmutzabweisend, gut erkennbar und gut sichtbar.

Die robotergeschweißten Rundsprossen machen die Rahmen extrem stabil und 100% zuverlässig.

Arbeiten in der Höhe erfordern Stabilität. Deshalb ist der RS TOWER 4 mit festen oder verstellbaren Dreiecksauslegern ausgestattet. Die in der Höhe um bis zu 18 cm verstellbaren Räder sorgen dafür, dass das Gerüst auch auf unebenem Boden stabil steht.



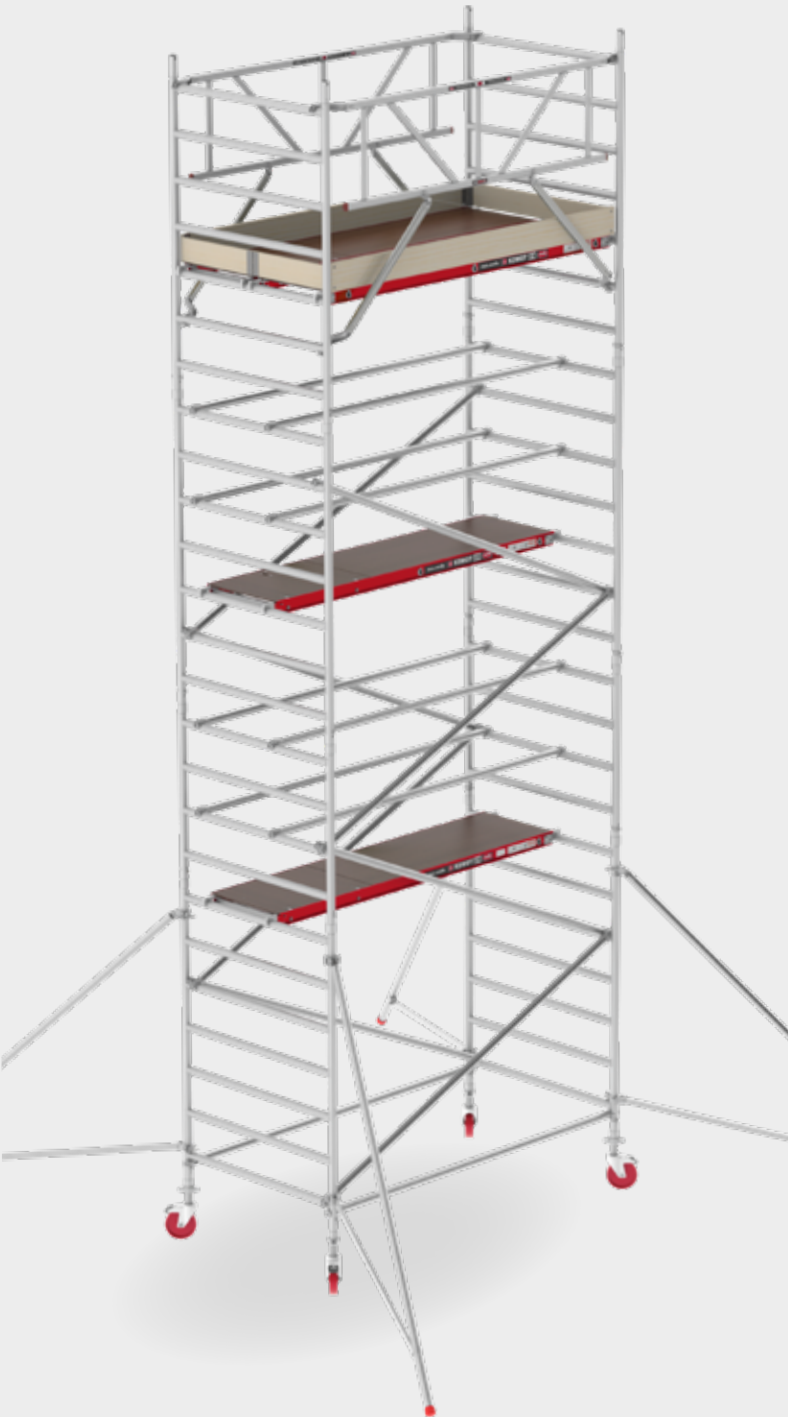

Ausgestattet mit Bordbrettern aus Holz und Holzplattformen.

Die Rahmen der RS TOWER 4 Serie sind 1,6 mm dick.



Gepresste Verbindung zwischen Klaue und Strebenrohr.



Einstelbare Dreiecksausleger.



Lenkrollen, gebremst (Ø 200 mm) 18 cm stufenlos in der Höhe verstellbar.

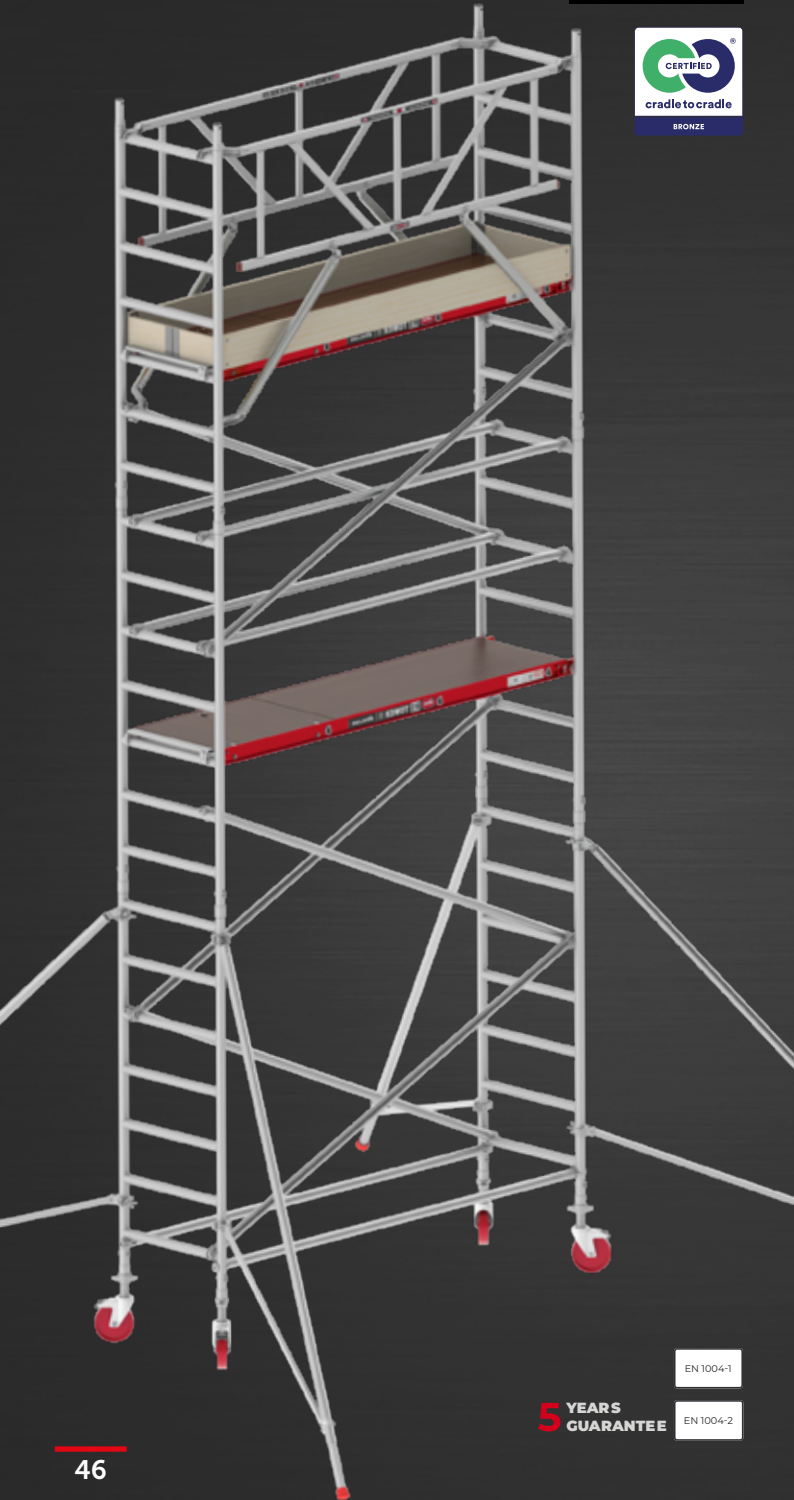

RS TOWER 41-S (schmal)

- Bis zu 10,2 m Arbeitshöhe
- Fahrgerüst schmal
- Für den Einsatz im Innen- und Außenbereich
- Erhältlich mit vollständigem Safe-Quick® Geländer oder traditioneller (diagonaler) Verstrebung



Holz Plattformen



Länge: 1.85 m und 2.45 m



Breite: 0.75 m und 0.90 m



Maximale Arbeitshöhe für den Einsatz im Innenbereich und im Außenbereich 10.2 m. Ein höherer Aufbau ist möglich, bitte kontaktieren Sie Altrex



Zulässige Belastbarkeit pro Plattform 250 kg und für das gesamte Gerüst 750 kg

RS TOWER 41+

Mit 90 cm breitem Rahmen.

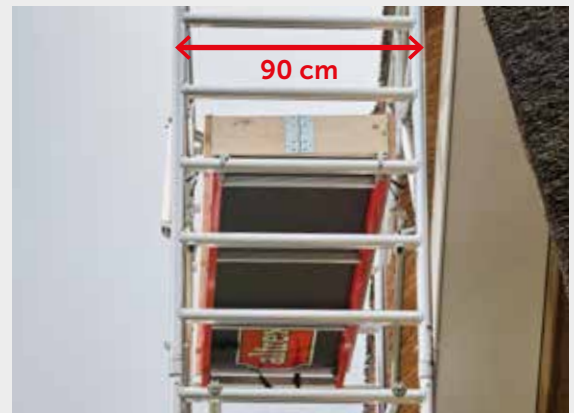

EN 1004-1

5 YEARS
GUARANTEE

EN 1004-2



RS TOWER 42-S (breit)

- Bis zu 14,2 m Arbeitshöhe
- Fahrgerüst breit, große Arbeitsfläche
- Für den Einsatz im Innen- und Außenbereich
- Erhältlich mit vollständigem Safe-Quick® Geländer oder traditioneller (diagonaler) Verstrebung



Holz Plattformen



Länge: 1.85 m und 2.45 m



Breite: 1.35 m



Maximale Arbeitshöhe für den Einsatz im Innenbereich 14,2 m und im Außenbereich 10,2 m. Ein höherer Aufbau ist möglich, bitte kontaktieren Sie Altrex



Zulässige Belastbarkeit pro Plattform 250 kg und für das gesamte Gerüst 750 kg

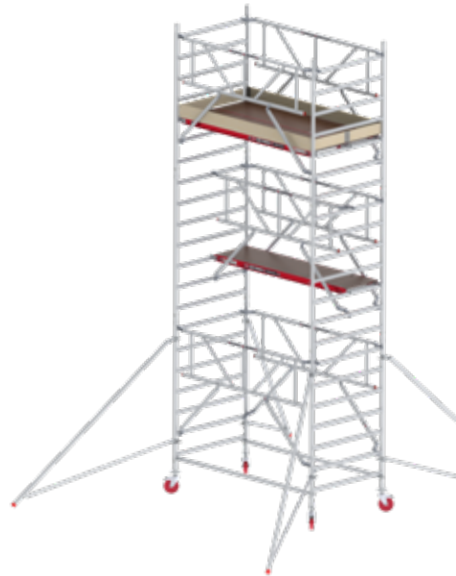

RS TOWER 42-S

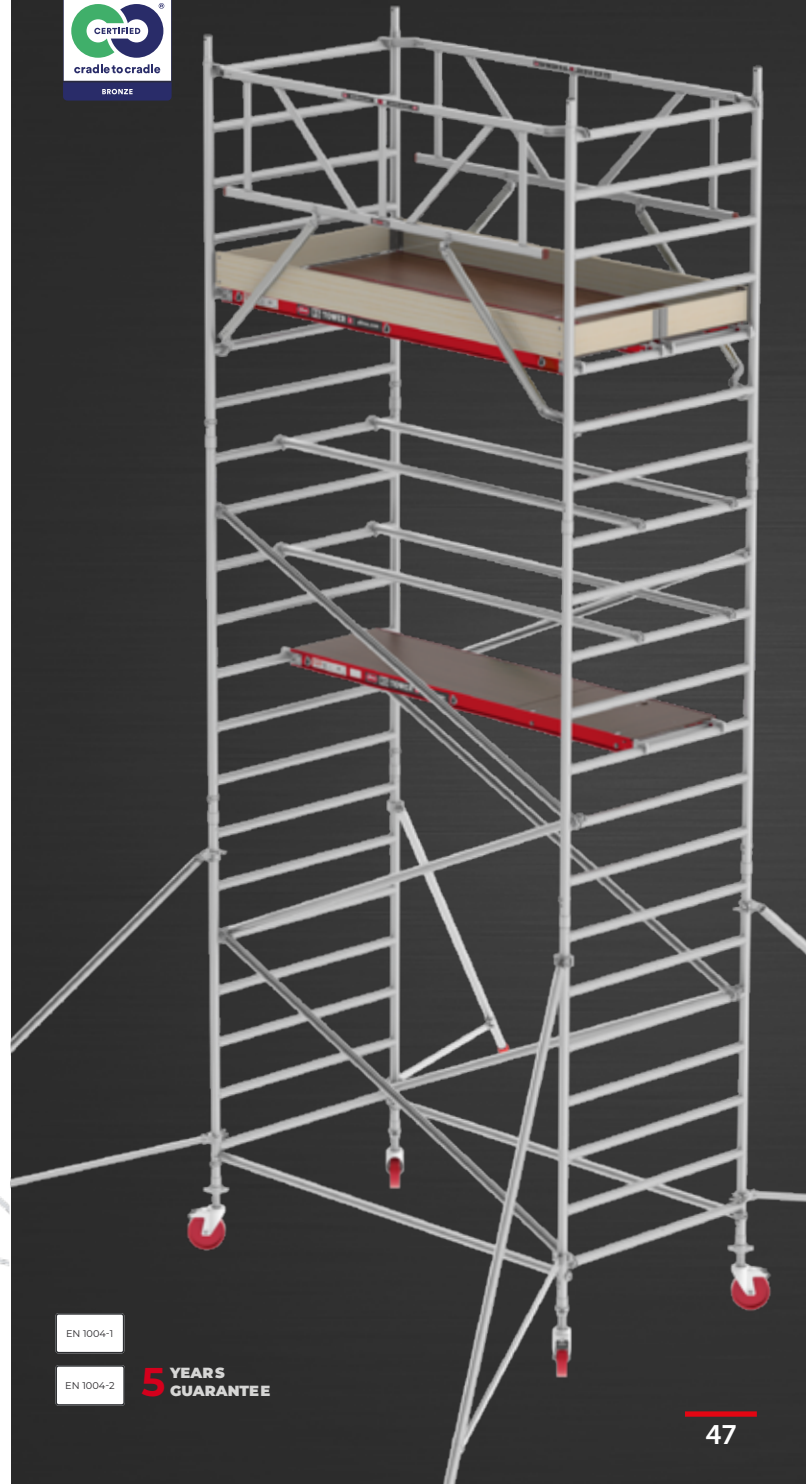

EN 1004-1

EN 1004-2

5 YEARS
GUARANTEE

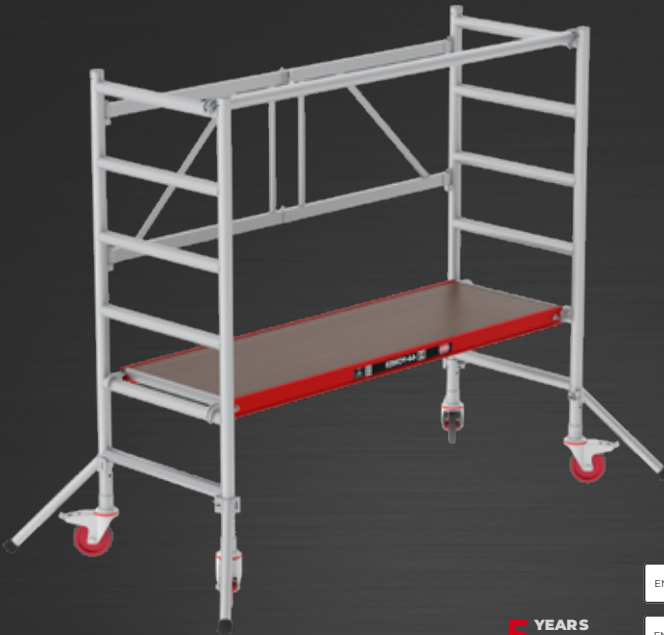

EN 1004-1

5 YEARS
GUARANTEE

EN 1004-2

RS 44-POWER

- Schmales Gerüst, passt durch Türrahmen
- Ausbaufähig, auch in Safe-Quick® Ausführung
- Klappbar und kompakt
- Ø 150 mm Räder
- Durch die geänderte EN 1004 ausgestattet mit kleinen Stabilisatoren und Horizontalstrebe

 Holz Plattformen

 Länge: 1.85 m

 Breite: 0.75 m

 Maximale Arbeitshöhe für den Einsatz im Innenbereich und im Außenbereich 7.8 m. Ein höherer Aufbau ist möglich, bitte kontaktieren Sie Altrex

 Zulässige Belastbarkeit pro Plattform 250 kg und für das gesamte Gerüst 750 kg

*Der Bedarf an Handläufen / Knieleisten / Bordbrettern kann je nach Land variieren.



Erweiterungsmöglichkeiten

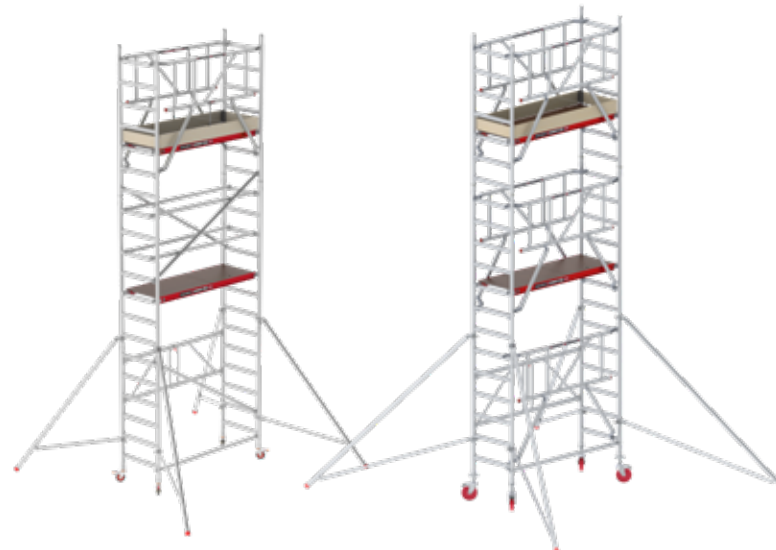

RS 44-POWER

RS 44-S POWER



Konfiguration RS TOWER 41 und RS TOWER 41-S

Aluminium Fahrgerüst RS TOWER 41 - schmal 0.75 m / 0.90 m

Plattformhöhe (m)	2.20 m	3.20 m	4.20 m	5.20 m	6.20 m	7.20 m	8.20 m
Arbeitshöhe (m)	4.20 m	5.20 m	6.20 m	7.20 m	8.20 m	9.20 m	10.20 m
Bezeichnung							
Aufbaurahmen 7 Sprossen	2	4	4	6	6	8	8
Aufbaurahmen 4 Sprossen	2	-	2	-	2	-	2
Safe-Quick® Sicherheitsgeländer	2	2	2	2	2	2	2
Stütze + Rad Ø 200 mm	4	4	4	4	4	4	4
Plattform mit Luke	1	2	2	2	3	3	4
Diagonalstrebe	2	4	4	6	6	8	8
Horizontalstrebe	2	6	6	6	10	10	14
Dreieckausleger	4	4	4	4	4	4	4
Bordbretter-Satz	1	1	1	1	1	1	1

75 cm Aufbaurahmen

RS TOWER 41 - Länge 1.85 m

Mit Holz Plattformen	T410004	T415021	T410005	T415022	T410006	T415023	T410007
----------------------	---------	---------	---------	---------	---------	---------	---------

RS TOWER 41 - Länge 2.45 m

Mit Holz Plattformen	T410001	T415001	T410002	T415002	T410003	T415003	T410008
----------------------	---------	---------	---------	---------	---------	---------	---------

90 cm Aufbaurahmen

RS TOWER 41+ - Länge 1.85 m

Mit Holz Plattformen	T411004	T415121	T411005	T415122	T411006	T415123	T411007
----------------------	---------	---------	---------	---------	---------	---------	---------

RS TOWER 41+ - Länge 2.45 m

Mit Holz Plattformen	T411001	T415101	T411002	T415102	T411003	T415103	T411008
----------------------	---------	---------	---------	---------	---------	---------	---------

Aluminium Fahrgerüst RS TOWER 41-S mit Safe-Quick® 2 Geländer - schmal 0.75 m / 0.90 m

Plattformhöhe (m)	2.20 m	3.20 m	4.20 m	5.20 m	6.20 m	7.20 m	8.20 m
Arbeitshöhe (m)	4.20 m	5.20 m	6.20 m	7.20 m	8.20 m	9.20 m	10.20 m
Bezeichnung							
Aufbaurahmen 7 Sprossen	2	4	4	6	6	8	8
Aufbaurahmen 4 Sprossen	2	-	2	-	2	-	2
Stütze + Rad Ø 200 mm	4	4	4	4	4	4	4
Plattform mit Luke	1	2	2	2	3	3	4
Safe-Quick® 2 Sicherheitsgeländer	3	4	5	6	7	8	9
Horizontalstrebe	2	2	2	2	2	2	2
Dreieckausleger	4	4	4	4	4	4	4
Bordbretter-Satz	1	1	1	1	1	1	1

RS TOWER 41-S - Länge 1.85 m

Mit Holz Plattformen	T410009	T415005	T410010	T415006	T410011	T415007	T510031
----------------------	---------	---------	---------	---------	---------	---------	---------

RS TOWER 41-S - Länge 2.45 m

Mit Holz Plattformen	T410013	T415008	T410014	T415009	T410015	T415010	T510039
----------------------	---------	---------	---------	---------	---------	---------	---------

Konfiguration RS TOWER 42 und RS TOWER 42-S

Aluminium Fahrgerüst RS TOWER 42 - breit 1.35 m

Plattformhöhe (m)	2.20 m	3.20	4.20 m	5.20	6.20 m	7.20	8.20 m	9.20	10.20 m	11.20	12.20 m
Arbeitshöhe (m)	4.20 m	5.20	6.20 m	7.20	8.20 m	9.20	10.20 m	11.20	12.20 m	13.20	14.20 m
Bezeichnung											
Aufbaurahmen 7 Sprossen	2	4	4	6	6	8	8	10	10	12	12
Aufbaurahmen 4 Sprossen	2	-	2	-	2	-	2	-	2	-	2
Safe-Quick® 2 Sicherheitsgeländer	2	2	2	2	2	2	2	2	2	2	2
Stütze + Rad Ø 200 mm	4	4	4	4	4	4	4	4	4	4	4
Plattform mit Luke	1	2	2	2	3	3	4	4	5	5	6
Plattform ohne Luke	1	1	1	1	1	1	1	1	1	1	1
Diagonalstrebe	2	4	6	6	8	10	12	14	16	18	20
Horizontalstrebe	2	6	6	6	10	10	14	14	18	18	22
Dreieckausleger	4	4	4	4	4	4	4	4	4	4	4
Bordbretter-Satz	1	1	1	1	1	1	1	1	1	1	1

RS TOWER 42 - Länge 1.85 m

Mit Holz Plattformen	T420007	T425031	T420008	T425032	T420009	T425033	T420010	T425034	T420011	T425035	T420012
----------------------	---------	---------	---------	---------	---------	---------	---------	---------	---------	---------	---------

RS TOWER 42 - Länge 2.45 m

Mit Holz Plattformen	T420001	T425001	T420002	T425002	T420003	T425003	T420004	T425004	T420005	T425005	T420006
----------------------	---------	---------	---------	---------	---------	---------	---------	---------	---------	---------	---------

Aluminium Fahrgerüst RS TOWER 42-S mit Safe-Quick® 2 Geländer - breit 1.35 m

Plattformhöhe (m)	2.20 m	3.20	4.20 m	5.20	6.20 m	7.20	8.20 m	9.20	10.20 m	11.20	12.20 m
Arbeitshöhe (m)	4.20 m	5.20	6.20 m	7.20	8.20 m	9.20	10.20 m	11.20	12.20 m	13.20	14.20 m
Bezeichnung											
Aufbaurahmen 7 Sprossen	2	4	4	6	6	8	8	10	10	12	12
Aufbaurahmen 4 Sprossen	2	-	2	-	2	-	2	-	2	-	2
Stütze + Rad Ø 200 mm	4	4	4	4	4	4	4	4	4	4	4
Plattform mit Luke	1	1	2	2	3	3	4	4	5	5	6
Plattform ohne Luke	1	2	1	1	1	1	1	1	1	1	1
Safe-Quick® 2 Sicherheitsgeländer	4	4	6	6	8	8	10	10	12	12	14
Horizontalstrebe	2	2	2	2	2	2	2	2	2	2	2
Dreieckausleger	4	4	4	4	4	4	4	4	4	4	4
Bordbretter-Satz	1	1	1	1	1	1	1	1	1	1	1

RS TOWER 42-S - Länge 1.85 m

Mit Holz Plattformen	T420013	T425007	T420014	T425008	T420015	T425009	T420016	T425010	T420017	T425011	T420018
----------------------	---------	---------	---------	---------	---------	---------	---------	---------	---------	---------	---------

RS TOWER 42-S - Länge 2.45 m

Mit Holz Plattformen	T420019	T425012	T420020	T425013	T420021	T425014	T420022	T425015	T420023	T425016	T420024
----------------------	---------	---------	---------	---------	---------	---------	---------	---------	---------	---------	---------

Für die Montage dieser Konfiguration siehe auch die "Montage- und Gebrauchsanleitung" unter www.altrex.com/manuals.

Konfiguration RS 44-POWER und RS 44-S POWER

Aluminium Klappgerüst RS 44-POWER - schmal 0.75 m

Plattformhöhe (m) Arbeitshöhe (m)	0.75 m* 2.75 m	1.80 m 3.80 m	2.80 m 4.80 m	3.80 m 5.80 m	4.80 m 6.80m	5.80 m 7.80m	6.80 m 8.80 m
Bezeichnung							
Klappgerüst RS 44-POWER base <i>Inklusiv: Klappelement 6 Sprossen - Plattform ohne Luke - 4 Stützen mit Rad Ø150mm</i>	1	-	-	-	-	-	-
Klappgerüstrahmen mit 6 Sprossen	-	1	1	1	1	1	1
Satz Flanschrohre	-	1	1	1	1	1	1
Aufbaurahmen 4 Sprossen	-	-	2	-	-	2	-
Aufbaurahmen 7 Sprossen	-	-	-	2	4	4	6
Geländerrahmen	-	2	2	2	-	-	-
Safe-Quick® Sicherheitsgeländer	-	-	-	-	2	2	2
Plattform mit Luke	-	1	2	2	2	3	3
Satz Räder Ø 150 mm	-	1	1	1	-	-	-
Stütze + Rad Ø 200 mm	-	-	-	-	4	4	4
Diagonalstrebe	-	1	2	3	3	5	5
Horizontalstrebe	1	5	6	9	5	9	9
Satz mit 4 Dreieckausleger für Klappgerüste	1	-	-	-	-	-	-
Dreieckausleger	4	4	4	4	4	4	4
Bordbretter-Satz	1	1	1	1	1	1	1

RS 44-POWER - Länge 1.85 m

Mit Holz Plattformen T440005 T440031 T440032 T440033 T440034 T440035 T440036

Aluminium Klappgerüst RS 44-S POWER mit Safe-Quick® 2 Geländer - schmal 0.75 m

Plattformhöhe (m) Arbeitshöhe (m)	2.80 m 4.80 m	4.80 m 6.80 m
Bezeichnung		
Klappgerüst RS 44-POWER base <i>Inklusiv: Klappelement 6 Sprossen - Plattform ohne Luke - 4 Stützen mit Rad Ø150mm</i>	1	1
Klappgerüstrahmen mit 6 Sprossen	1	1
Satz Flanschrohre	1	1
Aufbaurahmen 7 Sprossen	2	4
Safe-Quick® 2 Sicherheitsgeländer	3	5
Plattform mit Luke	2	2
Satz Räder Ø 150 mm	1	-
Stütze + Rad Ø 200 mm	-	4
Horizontalstrebe	1	1
Dreieckausleger	4	4
Bordbretter-Satz	1	1

RS 44-S POWER - Länge 1.85 m

Mit Holz Plattformen T440024 T440025

* Nationale oder lokale Vorschriften können einen zusätzlichen Seitenschutz erfordern.

Für die Montage dieser Konfiguration siehe auch die "Montage- und Gebrauchsanleitung" unter www.altrex.com/manuals.

In nur drei Schritten finden Sie mit dem Altrex-Gerüstkonfigurator das Gerüst, das am besten zu Ihnen passt!

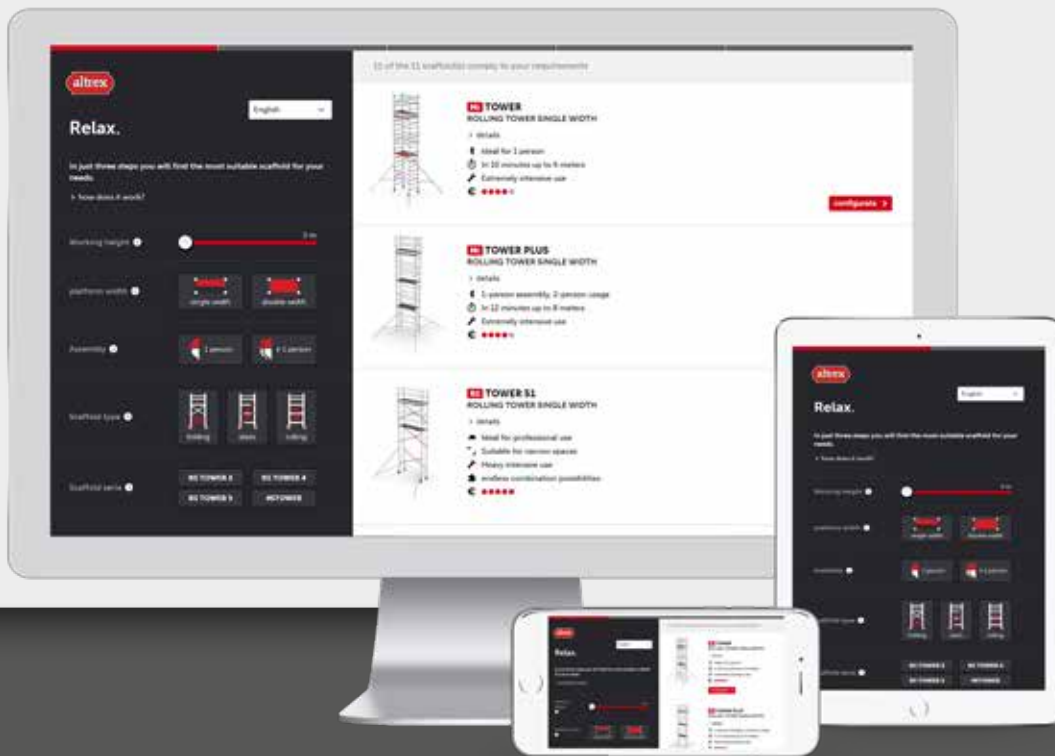

www.scaffold-configurator.com



Alleinstellungsmerkmale RS TOWER 3

Der RS TOWER 34 ist ein leichtes Klappgerüst. Dieses Klappgerüst ist für den fleißigen Heimwerker gedacht, kann aber auch für den professionellen Einsatz verwendet werden. Geeignet für Arbeiten im Freien. Durch das kompakte Format ideal für Arbeiten in Innenräumen. Mit einer Rahmenbreite von 0,75 m passt das RS 34 durch jede Standardtüröffnung.

Wollen Sie höher hinaus? Das System ist modular aufgebaut. Mit Modul 2 und 3 können Sie es auf eine Arbeitshöhe von bis zu 7,80 m erweitern.

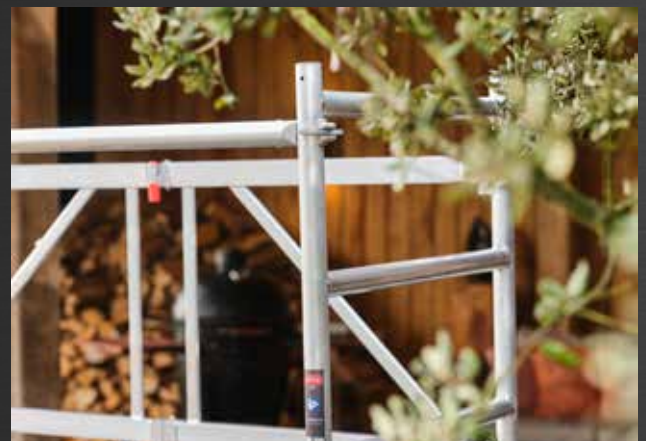

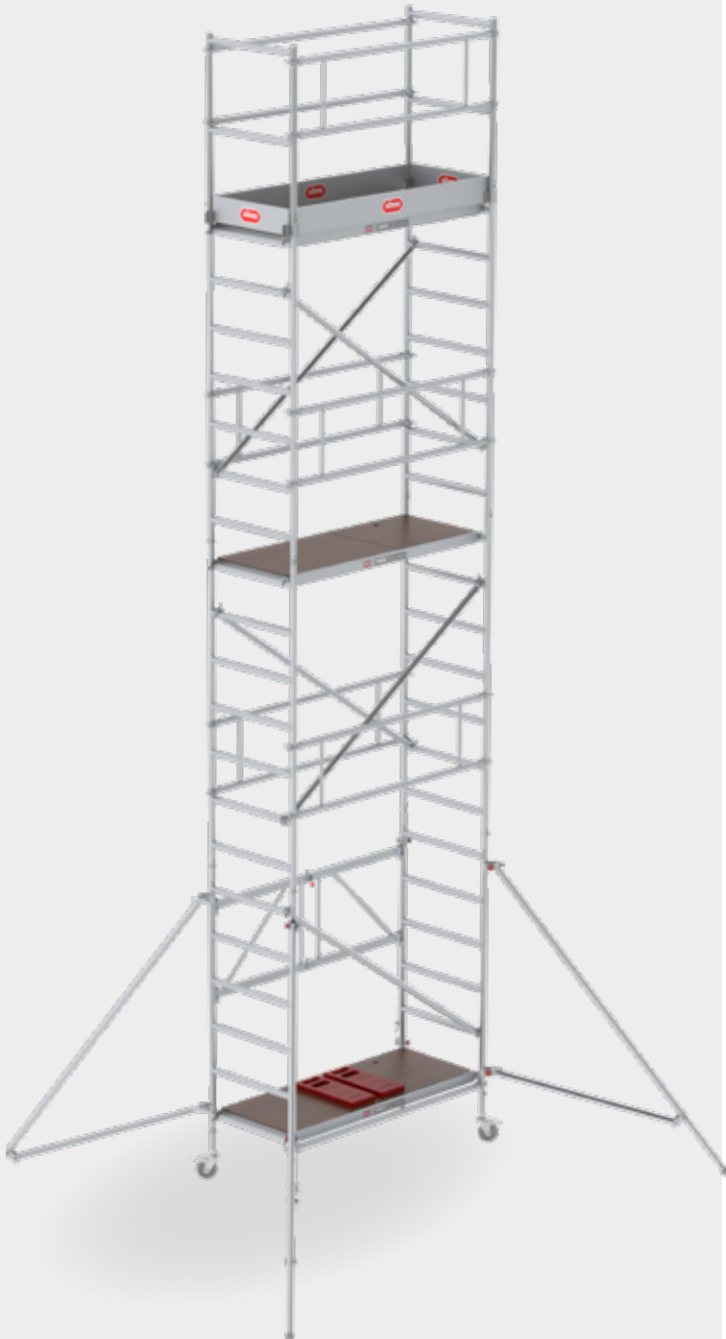

Mit doppelten Geländerstreben und Aluminium Bordbrettern.



Schneller und einfacher Aufbau durch die praktischen Klauenmechanismen der Streben.



Die Plattform ist mit einer Abhebesicherung versehen, die einen einfachen Auf- und Abbau ermöglicht.





Modul 1 ist ausgestattet mit vier gebremsten Lenkrollen (Ø 125 mm).



RS TOWER 34

- Schmales Gerüst, passt durch gängige Türrahmen
- Modular, einfach zu erweitern mit Modul 2 und 3
- Modul 1 ist klappbar und kompakt zu verstauen
- Verstellbare Räder (Ø 125mm)
- Neue Module aufgrund der geänderten EN 1004

 Holz Plattformen

 Länge: 1.65 m

 Breite: 0.75 m

 Maximale Arbeitshöhe Modul 1+2+3+3 7.8 m

 Zulässige Belastbarkeit 150 kg/m² pro Plattform

Erweiterungsmöglichkeiten



Modul 1 + 2



Modul 1 + 2 + 3

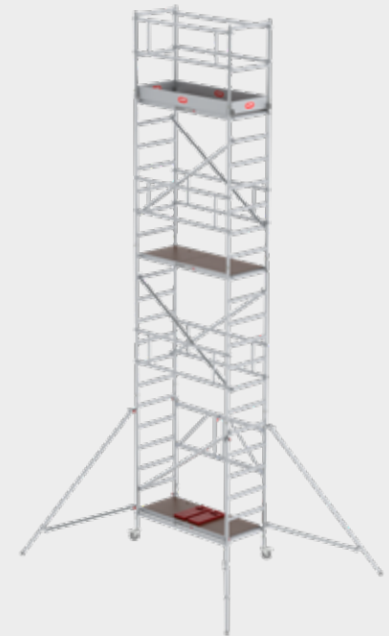

Modul 1 + 2 + 3 + 3

Konfiguration RS TOWER 34

Aluminium Klappgerüst RS TOWER 34 - schmal 0.75 m

Plattformhöhe (m)	0.75 m	1.80 m	3.80 m	5.80 m			
Arbeitshöhe (m)	2.75 m	3.80 m	5.80 m	7.80 m			
Umschreibung	Modul 1	Modul 2	1+2	Modul 3	1+2+3	Module	1+2+3+3
Klappelement	1	-	1	-	1	-	1
Satz Flanschrohre (4 Stück)	-	1	1	1	2	1	3
Aufbaurahmen	-	-	-	2	2	2	4
Geländerrahmen	-	2	2	-	2	-	2
Plattform mit Klappe	1	-	1	1	2	1	3
Diagonalstrebe	-	1	1	2	3	2	5
Horizontalstrebe	1	2	3	-	3	-	3
Doppelte Geländerstrebe	-	1	1	2	3	2	5
Dreiecksausleger	4	4	4	-	4	-	4
Bordbretter (Satz 4 Stück)	-	1	1	-	1	-	1
Satz Räder (4 Stück)	1	-	1	-	1	-	1

RS TOWER 34 - Länge 1.65 m

Mit Holz Plattformen	T340001	T340002	T340003	T340004
----------------------	---------	---------	---------	---------

Für die Montage dieser Konfiguration siehe auch die "Montage- und Gebrauchsanleitung" unter www.altrex.com/manuals.

How-To videos

Komfort steht weit oben auf der Liste, wenn wir ein Altrex-Produkt entwerfen. Wissen Sie nicht genau, wie Sie ein Gerüst korrekt aufbauen oder eine Leiter sicher aufstellen? Schauen Sie sich dann die Altrex How-to-Videos an, ganz einfach auf Youtube, also überall zu sehen. www.youtube.com/AltrexTV



Aluminium Steg

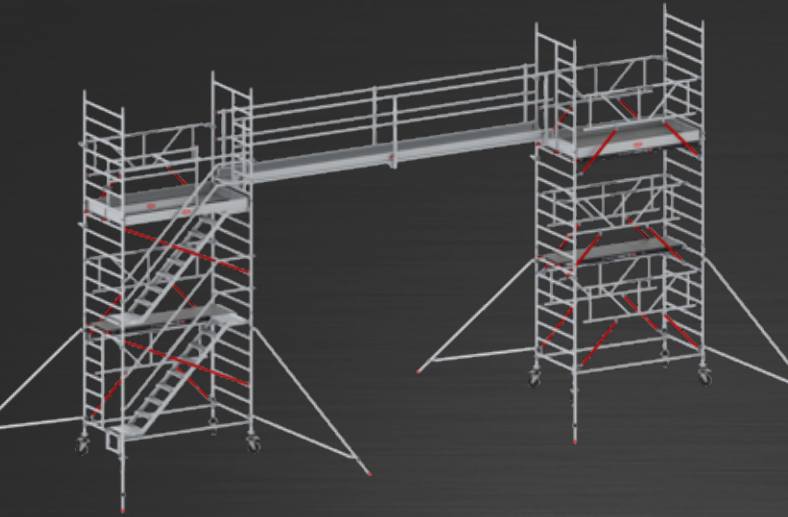

5 YEARS GUARANTEE EN 12811

Anwendungen

- Kann von beiden Seiten benutzt werden (oben/unten)
- Doppelte Nutzung der Haken
- Zwei nebeneinander liegende Stege passen in einen Rahmen des RS TOWER 5 in doppelter Breite
- Ideal für den Einsatz mit Fahrgerüsten und zur Schaffung großer Arbeitsflächen

Geländersystem

- Sehr schnelle Montage ohne Werkzeug
- Einseitiges Geländer ist einfach zu einem beidseitigen Geländer auszubauen und bietet dadurch mehr Sicherheit (wenn das Gerüst nicht nahe an der Fassade steht)
- Kann mit mehreren Stegen hintereinander durch Einsatz eines Zwischenstücks angewendet werden

Bordbretter

- Im Produkt integriert bei Verwendung als einzelner Steg, für andere Verwendungszwecke separat lieferbar

Optionen

- Zwischenstück für Geländerjoch
- Andere Längen auf Anfrage lieferbar

Sicherheit

- Aluminiumboden, rutschfest, oder gelocht, für Wasser-/Sandablauf
- Belastung von 200 kg/m² für die gängigsten Maße 4 Meter bis 6 Meter



Verbreiterungskonsole

- Zugang zu z.B. Dachgauben oder auf Dächer
- Maximale Belastung: 200 kg/m²
- Einsetzbar in jeder Höhe bis zu 8,20 m und geeignet für fast jede Dachneigung
- Kann mit 1 oder 2 Plattformen verwendet werden
- Die Dachstütze ist leicht verstellbar
- Dachstütze mit Gummischutz ausgestattet Gummischutz zur Vermeidung von Beschädigungen des Daches (Ziegel)



Koppelbare Fahrgerüste

Mit unserem RS TOWER 5 ist es möglich mehrere Gerüste miteinander zu koppeln. So wird eine Große Arbeitsfläche erstellt, ohne Höhenunterschied zwischen den Plattformen, sehr praktisch und vor allem sehr sicher.

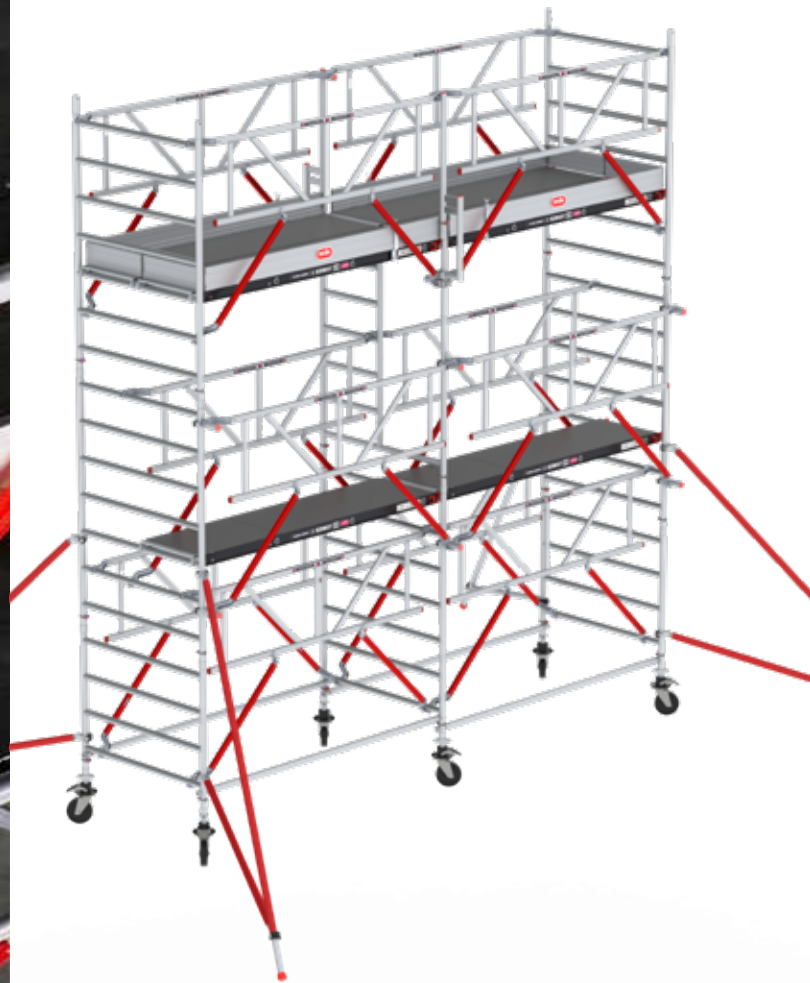

Kopplung von Gerüsten mit Safe-Quick®

Das Safe-Quick®-Rollgerüst hat einen einzigartigen Vorteil: die Kopplung mehrerer Safe-Quick®-Gerüste. Um ein verbundenes Fahrgerüst zu konstruieren, wurde eine spezielle Stütze entwickelt. Dies schafft ein zusätzliches Element, an dem das Safe-Quick Geländer befestigt werden kann.

Mit Hilfe eines speziellen Adapters, der an der Außenseite des Geländerrohrs montiert wird, ist es möglich, mit Durchgangsrahmen zu koppeln. Mit einem Kupplungsset für das Aluminium-Bordbrett-Set können Sie beide Bordbretter mit einem gekoppelten Fahrgerüst zusammenkoppeln. Dadurch wird die Gefahr des Stolperns vermieden. Dies ist eine angenehme und sichere Art zu arbeiten.

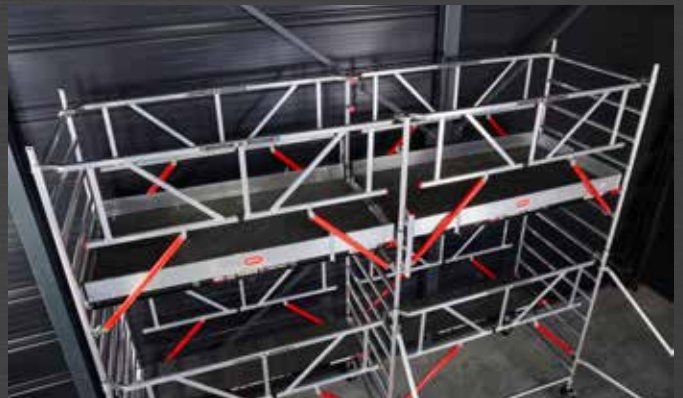
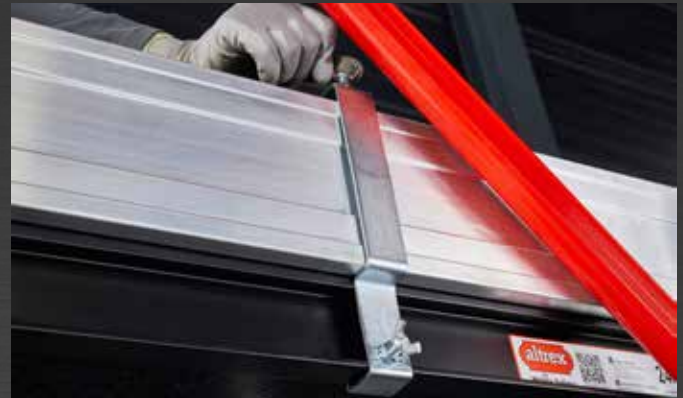

Shuttle-Liftsystem

- Schnell und einfach zu montieren
- Bedienung mit lediglich einem Akkubohrer
- Sicheres Heben von Werkzeugen und Solarmodulen
- Flexibilität beim Gebrauch langer und kurzer Führungsprofile
- Geeignet für Solarmodule bis zu 125 cm Breite

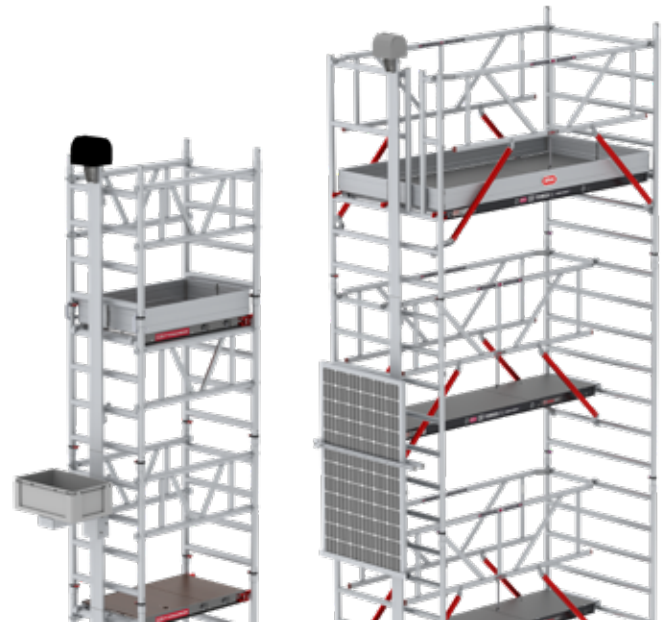

MiTOWER + Carrier

RS TOWER 52 + Solar

Sehen Sie, wie der Shuttle funktioniert?

Scannen Sie den QR-Code, um das Video zu sehen.



Das Shuttle Lift System. Der Lift für den Transport von Solarpaneelen.

Das modulare Shuttle-Liftsystem dient dem Vertikaltransport von bis zu 60 kg schweren Lasten mit Hilfe einer Winde. Das Shuttle-System kann mit einem Fahrgerüst vom Typ RS TOWER 52 verwendet werden und besteht aus Führungsprofilen, einer Winde und verschiedenen Konsolen. Die Führungsprofile lassen sich einfach an die Sprossen klemmen, und die Winde wird mit einem Akkubohrer bedient. Das System kann mit einem Carrier Set oder einem Solar Paneelträger ausgestattet werden.

Mit dem Carrier Set können Sie sämtliche Materialien auf sichere und ergonomische Weise an die gewünschte Stelle auf dem Gerüst transportieren. Zu dem Carrier Set gehört eine eigene Konsole. Außerdem passt der Transportboxenträger auch auf die Konsole des Solar Paneels. Mit dem Solar-Paneelträger heben Sie zwei Solarmodule schnell und sicher direkt in die Höhe.



Konfiguration Aluminium Steg

Aluminium Steg

Länge (m)	4.32		4.32		5.32		5.32		6.32		6.32	
	nur (schmal)		Doppelt gekoppelt		nur (schmal)		Doppelt gekoppelt		nur (schmal)		Doppelt gekoppelt	
Umschreibung	nur (schmal)		Doppelt gekoppelt		nur (schmal)		Doppelt gekoppelt		nur (schmal)		Doppelt gekoppelt	
Geländer:	einseitig	beidseitig	einseitig	beidseitig	einseitig	beidseitig	einseitig	beidseitig	einseitig	beidseitig	einseitig	beidseitig
Steg 4.00 m exkl. Haken	1	1	2	2	-	-	-	-	-	-	-	-
Steg 5.00 m exkl. Haken	-	-	-	-	1	1	2	2	-	-	-	-
Steg 6.00 m exkl. Haken	-	-	-	-	-	-	-	-	1	1	2	2
Geländer 4.00 m	2	4	2	4	-	-	-	-	-	-	-	-
Geländer 5.00 m	-	-	-	-	2	4	2	4	-	-	-	-
Geländer 6.00 m	-	-	-	-	-	-	-	-	2	4	2	4
Geländerjoch (ohne Geländerstütze)	3	3	-	-	3	3	-	-	3	3	-	-
Geländerjoch 2 Stege	-	-	3	3	-	-	3	3	-	-	3	3
Geländerstütze	3	6	3	6	3	6	3	6	3	6	3	6
Satz Haken für Steg (4-stück)	1	1	2	2	1	1	2	2	1	1	2	2
Bordbrett Steg 3.00 m	-	-	-	-	-	-	-	-	-	-	2	4
Bordbrett Steg 4.00 m	-	-	1	2	-	-	-	-	-	-	-	-
Bordbrett Steg 5.00 m	-	-	-	-	-	-	1	2	-	-	-	-
Bordbrett Klemme	-	-	3	6	-	-	3	6	-	-	4	8

Aluminium Steg

Referenznummer	C500201	C500207	C500202	C500208	C500203	C500209	C500204	C500210	C500205	C500211	C500206	C500212
----------------	---------	---------	---------	---------	---------	---------	---------	---------	---------	---------	---------	---------

Konfiguration Verbreiterungskonsole

Verbreiterungskonsole

Maße (m)	0.75 x 1.85	1.35 x 1.85	0.75 x 2.45	1.35 x 2.45	0.75 x 3.05	1.35 x 3.05
Umschreibung						
Verbreiterungs Konsole 75-135	2	2	2	2	2	2
Plattform 1.85 m ohne Klappe	1	2	-	-	-	-
Plattform 2.45 m ohne Klappe	-	-	1	2	-	-
Plattform 3.05 m ohne Klappe	-	-	-	-	1	2
Geländerrahmen 75-50-2	2	-	2	-	2	-
Geländerrahmen 135-50-2	-	2	-	2	-	2

Verbreiterungskonsole

Mit Holz Plattformen	C500101	C500103	C500105	C500107	C500109	C500111
Mit Fiber-Deck® Plattformen	C500102	C500104	C500106	C500108	C500110	C500112

Konfiguration Shuttle-Lift-System

Shuttle

Plattformhöhe (m)	2.20 m	3.20 m	4.20 m	5.20 m	6.20 m	7.20 m	8.20 m	9.20 m	10.20 m	11.20 m	12.20 m	
Arbeitshöhe (m)	4.20 m	5.20 m	6.20 m	7.20 m	8.20 m	9.20 m	10.20 m	11.20 m	12.20 m	13.20 m	14.20 m	
Bezeichnung												
Basisprofil Easy-Lock Shuttle	1	1	1	1	1	1	1	1	1	1	1	
Profil kurz, ohne Befestigungskupplung Shuttle	1	-	1	-	1	-	1	-	1	-	1	
Profil lang, ohne Befestigungskupplung Shuttle	-	1	1	2	2	3	3	4	4	5	5	
Befestigungskupplung Easy-lock Shuttle												
Winde 60 Kg Shuttle	1	1	1	1	1	1	1	1	1	1	1	

Shuttle

Referenznummer	C520110	C520111	C520112	C520113	C520114	C520115	C520116	C520117	C520118	C520119	C520120
----------------	---------	---------	---------	---------	---------	---------	---------	---------	---------	---------	---------

Shuttle Carrier Satz

Bezeichnung

Shuttle Carrier konsole	1
Shuttle Carrier Box-Träger	1
Transport-Box	1

Shuttle Carrier Satz

Referenznummer	C520121
----------------	---------

Shuttle Solar Satz

Bezeichnung

Solarrahmen 135 RS52	1
Shuttle Solar Konsole	1
Solarpaneelträger Duo Shuttle	1

Shuttle Solar Satz

Referenznummer	C520122
----------------	---------

max. 12 meter

**5 YEARS
GUARANTEE**

EN 12811

EN 1004

Modulare Dreiecksbühne (MTB)

- Bis zu 12 m freie Spannweite
- Nur 2 Stützen erforderlich
- Schnelle Montage
- Einfach zu bedienen mit Handwinde

Die Modulare Dreiecksbühne (MTB) ist mit einzigartig geformten Traversen ausgestattet, erhältlich in Ausführungen von 2 m, 3 m und 4 m. Die Dreiecksbühne ist einfach, schnell und vielseitig einsetzbar, u.a. für Maler-, Installationsbetriebe oder Unternehmen für Fassadenrenovierungen von Einfamilienhäusern.

Die leichte MTB lässt sich ebenerdig aufbauen und kann mit einer Handwinde leicht in die Höhe gehoben werden. Die Traversen sind aufgrund ihrer einzigartigen V-Form stapelbar. Die leichte vertikale Stütze aus Aluminium ist standardmäßig mit einer verstellbaren Wandhalterung (250/500 mm) ausgestattet und kann leicht von einer Person bewegt werden. Die MTB kann für mehrere Zwecke verwendet werden: mit eigenen Stützen, oder zwischen zwei Fahrgerüsten oder als Schutzgerüst.

Koppelung Fahrgerüst mit MTB

- Die Dreiecksbühne (MTB) kann in Kombination der RS TOWER 5 mit Durchlaufrahmen (breit und schmal) angewendet werden
- Maximale Spannweite zwischen 2 Fahrgerüsten beträgt 12 m

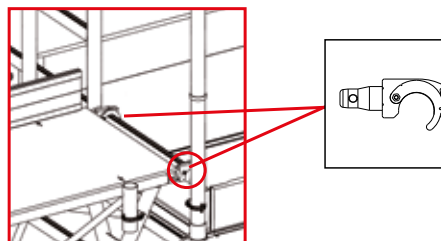



MTB - Modulare Dreiecksbühne

Länge (m)	2.00	3.00	4.00	5.00	6.00	7.00	8.00	9.00	10.00	11.00	12.00	12.00 (4x3 m)
Umschreibung												
Stütze MTB inkl. Konsole mit Winde 3-5m	2	2	2	2	2	2	2	2	2	2	2	2
Stütze MTB inkl. Konsole mit Winde 4-6m	2	2	2	2	2	2	2	2	2	2	2	2
Traverse MTB 2.0 m (L = 211 cm)	1	-	-	1	-	-	-	-	1	-	-	-
Traverse MTB 3.0 m (L = 295 cm)	-	1	-	1	2	1	-	3	-	1	-	4
Traverse MTB 4.0 m (L = 421 cm)	-	-	1	-	-	1	2	-	2	2	3	-
Boden MTB 2.0 m	1	-	2	1	-	2	4	-	5	4	6	-
Boden MTB 3.0 m	-	1	-	1	2	1	-	3	-	1	-	4
Geländerrahmen MTB 2.0 m	1	-	-	1	-	-	-	-	1	-	-	-
Geländerrahmen MTB 3.0 m	-	1	-	1	2	1	-	3	-	1	-	4
Geländerrahmen MTB 4.0 m	-	-	1	-	-	1	2	-	2	2	3	-
Endgeländer MTB	1	1	1	1	1	1	1	1	1	1	1	1
Endgeländer drehbar MTB	1	1	1	1	1	1	1	1	1	1	1	1
Leiterstütze	1	1	1	1	1	1	1	1	1	1	1	1
Traversenkupplungsset komplett MTB	-	-	-	3	3	3	3	6	6	6	6	9

3 - 5 m = 4.69 m max. Plattformhöhe

4 - 6 m = 5.78 m max. Plattformhöhe



MTB als Absturzsicherung

Die modulare Dreiecksbühne (MTB) bietet viele Anwendungen und kann auch als Schutzgerüst für Schräg- und Flachdächer eingesetzt werden. Die Kombination aus Arbeits- und Schutzgerüst ist einzigartig. Für diese Anwendung sind Stützen und Geländerrahmen mit Sicherheitsnetzen erhältlich. Die Anwendung ist ideal für sicheres Arbeiten auf einem Schrägdach, z. B. bei der Montage und Wartung von Dacheindeckungen, Sonnenkollektoren und Dachfenstern. Die Dachrandsicherung eignet sich auch für Arbeiten, die auf Flachdächern durchgeführt werden, da der Dachrand dann frei bleibt.

Die MTB-DRB Geländerrahmen (1,70 m hoch) mit Sicherheitsnetz sind in der Höhe teilbar (100 cm und 70 cm), was den Transport sehr erleichtert. Die Geländerrahmen mit Sicherheitsnetzen sind in drei Längen erhältlich: 2, 3 und 4 Meter. Dies ermöglicht verschiedene Längen der Absturzsicherung zwischen 6 und 12 Metern.

Ein großer Vorteil der Absturzsicherung ist, dass sie leicht von 2 Personen vom Boden aus aufgebaut werden kann. Einzigartige Sicherheit für Arbeiten an Schräg- und Flachdächern. Geeignet für Neigungen bis zu 60°. Modulare 6 bis 12 Meter Absturzsicherung mit 2 Stützen,



Schutzsystem

Das Schutzsystem für das MTB ermöglicht es, auch bei schlechtem Wetter zu arbeiten.

Siehe Seite 73.





Modulare Dreiecksbühne (MTB) - als Absturzsicherung (DRB)

Länge (m)	6.00	7.00	8.00	9.00	10.00	11.00	12.00	12.00 (4x3 m)
Umschreibung								
Stütze MTB inkl. Konsole mit Winde 3-5m	2	2	2	2	2	2	2	2
Stütze MTB inkl. Konsole mit Winde 4-6m	2	2	2	2	2	2	2	2
Traverse MTB 2.0 m (L = 211 cm)	-	-	-	-	1	-	-	-
Traverse MTB 3.0 m (L = 295 cm)	2	1	-	3	-	1	-	4
Traverse MTB 4.0 m (L = 421 cm)	-	1	2	-	2	2	3	-
Boden MTB 2.0 m	-	2	4	-	5	4	6	-
Boden MTB 3.0 m	2	1	-	3	-	1	-	4
Geländerrahmen MTB Dachrandsicherung (DRB) 2.0 m	-	-	-	-	1	-	-	-
Geländerrahmen MTB Dachrandsicherung (DRB) 3.0 m	2	1	-	3	-	1	-	4
Geländerrahmen MTB Dachrandsicherung (DRB) 4.0 m	-	1	2	-	2	2	3	-
Netz MTB Dachrandsicherung (DRB) 2.0 m	-	-	-	-	1	-	-	-
Netz MTB Dachrandsicherung (DRB) 3.0 m	2	1	-	3	-	1	-	4
Netz MTB Dachrandsicherung (DRB) 4.0 m	-	1	2	-	2	2	3	-
Endgeländer MTB	1	1	1	1	1	1	1	1
Endgeländer drehbar MTB	1	1	1	1	1	1	1	1
Leiterstütze	1	1	1	1	1	1	1	1
Traversenkupplungsset komplett MTB	3	3	3	6	6	6	6	9

Max. Plattformhöhe 3 - 5 m = max. 4.69 m

Max. Plattformhöhe 4 - 6 m = max. 5.78 m

Dachrandsicherung EP5

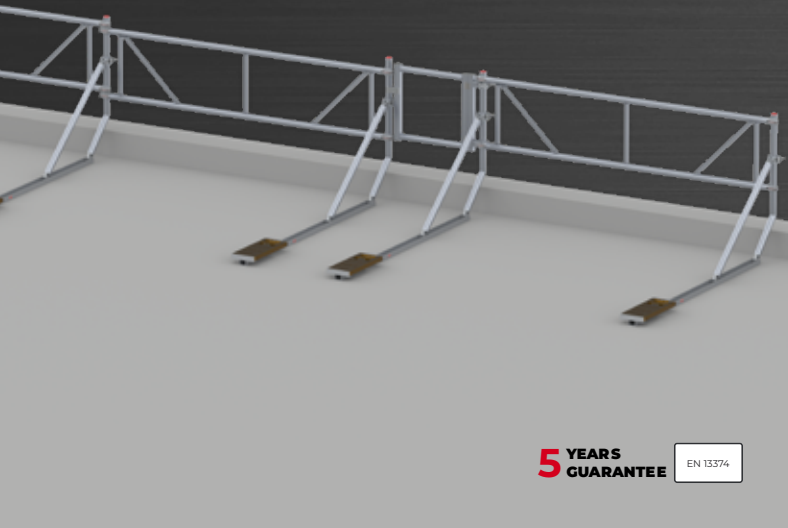

- Schnell und einfach ohne Werkzeug zu montieren
- Endlos verlängerbar
- Kompakt für den Transport
- Passt nahtlos in eine Ecke (eine Konsole)
- Mit einer Zugangstür erhältlich
- Modulare Abschnitte von 1,85, 2,45 und 3,05 m
- Einfach mit Gerüst-Geländerstreben zu kombinieren

Arbeiten auf einem Flachdach? Mit dem Altrex Dachrandschutz EP5 ist Ihnen die nötige Sicherheit garantiert. Bauen Sie das intelligente System aus nur drei Teilen zusammen. Noch einfacher wird dies durch einen einfach zu bedienenden Klauenmechanismus. Sie können den doppelten Geländerrahmen in einem Arbeitsgang montieren. Ein Dachrandschutz ist unerlässlich für alle, die auf einem Flachdach sicher arbeiten müssen.

Unendliche Anschlussmöglichkeiten

Das System wurde so entwickelt, dass Sie die Dachrandsicherungen EP5 unendlich oft miteinander verbinden können. Es ist daher auch für sehr große Dachflächen geeignet.

Ballastierung sinnvoll und notwendig

Pro Stütze ist ein Gegengewicht von 20 kg erforderlich. Damit wird der Dachrandschutz EP5 richtig robust.

Schnelle Montage

Eine Dachkonsole, eine doppelte Geländerstrebe und ein Gegengewicht. Mit nur drei Teilen können Sie den Dachrandschutz EP5 im Handumdrehen und ohne Werkzeug aufbauen.



Kamingerüst

- Einfache und sichere Arbeit am Kamin
- Geeignet für Dächer von 30-45 Grad Neigung
- In verschiedenen Längen erhältlich

Mit dem Altrex-Kamingerüst schaffen Sie eine Arbeitsplattform, die Schornsteinarbeiten sicher und einfach macht. Dieses einzigartige Gerüst wurde speziell für Dächer mit einer Neigung zwischen 30 und 45 Grad entwickelt. Das Kamingerüst ist perfekt für den Zugang zu Schornsteinen.

Beide Seiten des Daches

Ganz gleich, auf welcher Seite des Schornsteins Sie arbeiten. Das Kamingerüst kann auf beiden Seiten verwendet werden.

Teleskopische Geländer

Sie können die seitlichen Geländer je nach Abstand zwischen der Plattform und dem Schornstein selbst einstellen. Dies garantiert Ihren Schutz und Ihre Sicherheit.

Auswechselbare Teile

Die Teile des Kamingerüsts sind austauschbar. Die Bordbretter, die doppelte Geländerstrebe, die Horizontalstreben und die Plattformen können zum Beispiel auch mit dem RS TOWER 52 verwendet werden.

Einfacher und schneller Aufbau

Die Dachkonsole ist einfach zu montieren, da sie über vorgebohrte Löcher verfügt, mit denen die Stütze genau im richtigen Winkel positioniert werden kann. Der optionale Firsthaken der Leiter erhöht die Sicherheit zusätzlich, da er über den Dachfirst eingehangen wird und so den Zugang noch sicherer macht..



Gerüstanhänger De Luxe

- Geprüft und zugelassen durch das Niederländische Straßenverkehrsamt
- Heckklappe mit innovativem Sicherungsmechanismus
- Geeignet für Altrex Gerüste bis 14.2 m Arbeitshöhe
- Mit einem Sicherheitsschloss kann das Material einfach gegen Diebstahl geschützt werden (Schloss ist als Zubehörteil lieferbar)
- Art.nr. 1.85/2.45 m 520002
- Art.nr. 3.05 m 520003



Gerüstanhänger

- Geprüft und zugelassen durch das Niederländische Straßenverkehrsamt
- Geeignet für Altrex Gerüste bis 14.2 m Arbeitshöhe
- Zusätzliche Sicherheit eine einfach zu bedienende doppelte Sicherung
- Ausgestattet mit Halterungen um einfach zu sichern
- Art.nr. 520001



Gerüstbock

- Verhindert Schäden an Ihrem Gerüst während des Transports
- Beladen Sie ein Fahrgerüst mit einer Arbeitshöhe von bis zu 14,2 Metern
- Zum Transport auf einer Pritsche oder einem Anhänger
- Gerüst kann mit Spanngurten gesichert werden (nicht im Lieferumfang enthalten)
- Art.nr. 520009

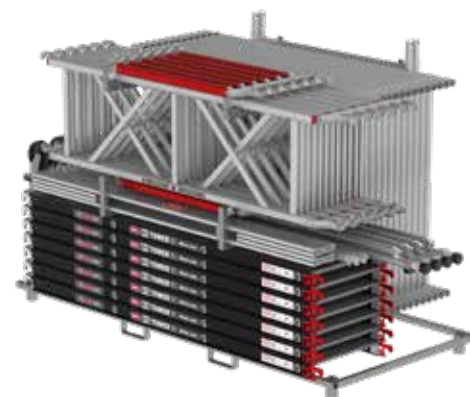

Wetterschutzdecke

- Multifunktionell einsetzbar für Fassaden- und Fahrgerüste
- Höhe und Fassadenabstand sind optimal einstellbar
- Stütze der Wetterschutzkonstruktion ist teleskopisch verstellbar
Verriegelungsmechanismus
- Eine minimale Anzahl von Bauteilen sorgt für eine gute Übersicht und schnelle Montage
- Plane (feuerhemmend) mit Klettband ermöglicht die Verbindung von mehreren Schutzkonstruktionen



Wetterschutzzelt

- Durch die geringe Anzahl an Bauteilen schnell und mühelos aufzubauen
- Durch den robusten Aluminiumrahmen entsteht eine stabile Wetterschutzkonstruktion
- Stütze ist teleskopisch verstellbar
- Horizontal verschiebbar entlang der Fassade durch einfaches verschieben in der Dachrinne
- Für Dachrinnen in einer Höhe von 4,32 m bis 5,65 m einstellbar



Wetterschutzsystem MTB

- Hohe Flexibilität durch den Einsatz von einzelnen Stützen, die teleskopisch in der Höhe verstellbar sind, Verriegelungsmechanismus
- Feuerhemmende Plane, Standardbreite 2,45 m oder 3,05 m
- Zum einfachen Anbringen der Plane werden Horizontalstreben verwendet
- Einfache Verbindung der Planen mittels Klettband

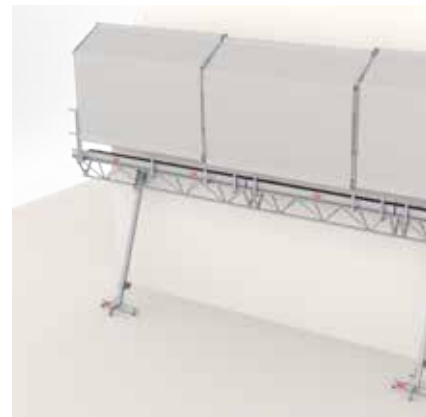

Konfiguration Wetterschutzdecke

Wetterschutzdecke

Umschreibung	Anzahl	Aufeinander folgende Abschnitte
Stütze Wetterschutzdecke	2	1
Horizontal Strebe	3	3
Plane mit Klettband	1	1

Wetterschutzdecke - Länge 1.85 m

Referenznummer C500501

Wetterschutzdecke - Länge 2.45 m

Referenznummer C500502

Wetterschutzdecke - Länge 3.05 m

Referenznummer C500503

Wetterschutzzelt

Umschreibung	Anzahl
Stütze Wetterschutzzelt	2
Plane mit Klettband	1
Horizontal Strebe	3
Doppelte Geländerstrebe	1

Wetterschutzzelt - Länge 2.45 m

Referenznummer C500551

Wetterschutzzelt - Länge 3.05 m

Referenznummer C500552

Wetterschutzsystem

Länge (m)	4.00	5.00	6.00	7.00	8.00	9.00	10.00	11.00	12.00
Umschreibung									
Stütze MTB	2	2	2	3	4	3	4	4	5
Horizontal Strebe 245-6	-	-	-	-	9	-	-	-	3
Horizontal Strebe 305-8	3	3	3	6	-	6	9	9	9
Plane 2.45 x 2.65 + Klettband	-	-	-	-	3	-	-	-	1
Plane 3.05 x 2.65 + Klettband	1	1	1	2	-	2	3	3	3

Wetterschutzsystem

Referenznummer C500401 C500402 C500403 C500404 C500405 C500406 C500407 C500408 C500409

Abweisrollen als Stoßschutz

Durch das Anbringen von 4 Abweisrollen an den Ecken eines Gerüsts vermeiden Sie unnötige Schäden an Wänden, Zargen und Heizkörpern. Einfach zu befestigen.

Abweisrollen (4 Stück) art.nr. 510009



Gerüstschloss

Zum Abschließen von Aufbaurahmen und Plattformen, hergestellt aus verzinktem Stahl. Exclusive Schloss.

Art.nr. 509199



Toolbuddy

Mit dem Toolbuddy für Gerüste haben Sie z.B. Handwerkzeuge oder Kleinteile immer griffbereit zur Hand.

Art.nr. 509241



GERÜSTTEILE



Ersatzteile RS TOWER 5 Serien

Die RS TOWER 5 Serie ist das modulare Fahrgerüst-System von Altrex und bietet eine große Breite von Möglichkeiten um sicher in der Höhe zu Arbeiten. Mit der Vielzahl von Komponenten werden die Standardkonfigurationen aufgebaut. Außerdem können mit den Komponenten und Standardkonfigurationen unendliche Kombinationen und Konfigurationen erstellt werden. Wichtig für die Verwendung von Einzelteilen ist die Beachtung der mitgelieferten Aufbau- und Gebrauchsanweisung. Vom Standard abweichende Kombinationen müssen von Altrex auf Statik und Stabilität berechnet und freigegeben werden.



Aufbaurahmen	KG	Art.Nr.
Aufbaurahmen 75-28-7 RS5	7.60	301107
Aufbaurahmen 75-28-4 RS5	4.50	301104
Aufbaurahmen 75-28-3 RS5	3.60	301103
Aufbaurahmen 90-28-7 RS5	8.50	301507
Aufbaurahmen 90-28-4 RS5	5.10	301504
Aufbaurahmen 135-28-7 RS5	10.90	301607
Aufbaurahmen 135-28-4 RS5	8.60	301604
Aufbaurahmen 135-28-3 RS5	5.10	301603
Solar Aufbaurahmen 135-28-7	10.25	307041

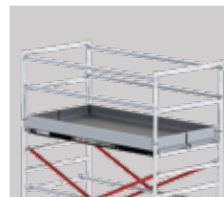

Geländerrahmen	KG	Art.Nr.
Geländerrahmen Prof 75-50-2 RS5	3.10	302910
Geländerrahmen Prof 90-50-2 RS5	3.10	302917
Geländerrahmen Prof 135-50-2 RS5	4.10	302920
Geländerstütze Rollgerüst	2.00	364001
Geländerstütze SQ2	2.00	364002



Durchlauffrahmen	KG	Art.Nr.
Aufbaurahmen Durchlauf 75-28-7 RS5	9.00	307020
Aufbaurahmen Durchlauf 90-28-7 RS5	9.50	307025
Aufbaurahmen Durchlauf 135-28-7 RS5	10.20	307008
Aufbaurahmen Basisdurchlauf 135 RS5	11.00	307000
Adapter SQ2	0.40	364003



Plattformen Holz	KG	Art.Nr.
Plattform 185 ohne Luke	14.40	304420
Plattform 245 ohne Luke	18.40	304520
Plattform 305 ohne Luke	23.30	304620
Plattform 185 mit Luke	14.80	304410
Plattform 245 mit Luke	18.70	304510
Plattform 305 mit Luke	23.60	304610



Rahmen für Klappgerüste	KG	Art.Nr.
Rahmen für Klappgerüste 3 Sprossen	12.00	321000
Rahmen für Klappgerüste 6 Sprossen	20.00	321005
Teleskopische Klappgerüst 6 Sprossen	29.00	322060



Fiber-Deck® Plattform	KG	Art.Nr.
Fiber-Deck® Plattform 185 ohne Luke	10.10	305220
Fiber-Deck® Plattform 245 ohne Luke	13.30	305320
Fiber-Deck® Plattform 305 ohne Luke	16.70	305420
Fiber-Deck® Plattform 185 mit Luke	10.80	305210
Fiber-Deck® Plattform 245 mit Luke	13.70	305310
Fiber-Deck® Plattform 305 mit Luke	17.30	305410



Aluminium Bordbretter Satz	KG	Art.Nr.
Bordbretter Satz RS5 75x185	7.60	305801
Bordbretter Satz RS5 75x245	9.30	305802
Bordbretter Satz RS5 75x305	11.00	305803
Bordbretter Satz RS5 135x185	9.70	305804
Bordbretter Satz RS5 135x245	11.50	305805
Bordbretter Satz RS 135x305	13.20	305806
Bordbrett Verbindungssatz (x4)	2.00	305809



Lenkrolle mit Spindel	KG	Art.Nr.
Lenkrolle mit Spindel Ø 200 mm RS5	5.20	511230
Rad Ø 150 mm mit Bremse	2.50	322013
Satz Räder Ø 125 mm mit Bremse	10.50	326015
Verstellbare Bodenplatte	1.70	511211



Streben	KG	Art.Nr.
Horizontalstrebe Prof 185-4	1.90	303704
Horizontalstrebe Prof 245-6	2.30	303706
Horizontalstrebe Prof 305-8	2.60	303708
Diagonalstrebe 185-28-21 RS5	1.80	303721
Diagonalstrebe 245-28-16 RS5	2.30	303716
Diagonalstrebe 305-28-22 RS5	2.70	303722
Diagonalstrebe Rot beschichtete 185-28-21	1.20	303741
Diagonalstrebe Rot beschichtete 245-28-16	2.50	303727
Diagonalstrebe Rot beschichtete 305-28-22	2.70	303742
Teleskopierbare Strebe horizontal/diagonal	3.80	303930



Dreieckausleger	KG	Art.Nr.
Dreieckausleger Easy-Lock® 4.2 PH	6.50	513000
Dreieckausleger Easy-Lock® Rot 4.2 PH Universal	8.40	513010
Dreieckausleger Easy-Lock® 4.2 PH Universal	8.40	513011

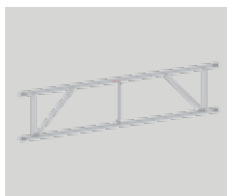

Doppelte Geländerstrebe	KG	Art.Nr.
Doppelte Geländerstrebe 1.85m	4.90	360220
Doppelte Geländerstrebe 2.45m	6.20	360225
Doppelte Geländerstrebe 3.05m	7.00	360230

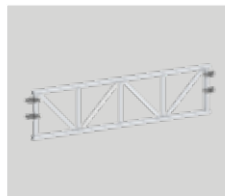

Gitterträger	KG	Art.Nr.
Gitterträger 185	4.90	360301
Gitterträger 245	6.40	360302
Gitterträger 305	8.10	360303
Drehkupplung 2"x 2"	2.50	733582

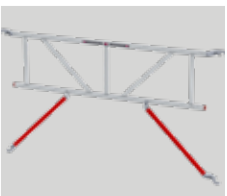

Safe-Quick® Sicherheitsgeländer	KG	Art.Nr.
Safe-Quick® Sicherheitsgeländer 1.85 m	7.10	360265
Safe-Quick® Sicherheitsgeländer 2.45 m	8.50	360266
Safe-Quick® Sicherheitsgeländer 3.05 m	9.80	360267
Safe-Quick® Sicherheitsgeländer adapter	0.40	364003



Ersatzteile Verbreiterungskonsole	KG	Art.Nr.
Verbreiterungskonsole 0.75-1.35 (verstellbar)	6.50	363047
Anker- und Abstützrohr	6.00	309100
Adapter Fahrgerüste RS TOWER 51/52	1.50	309104



Ersatzteile RS TOWER 5 Serien	KG	Art.Nr.
Einhängeleiter	7.40	306013
Gerüsttreppe 1.85 m RS5	14.30	306000
Geländer 1.85 m RS5	7.70	306001
Handlauf für Gerüsttreppe 1.85 m RS5	3.10	306002
Gerüsttreppe 2.45 m RS5	17.00	306015
Handlauf für Gerüsttreppe 2.45 m RS5	3.90	306018
Geländer 2.45 m RS5	8.70	306019
Antrittsbügel	1.80	306017

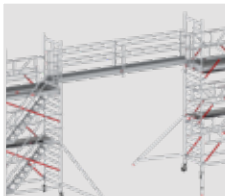

Ersatzteile Steg	KG	Art.Nr.
Horizontal- / diagonalstrebe RS5	3.80	303930
Geländerjoch (ohne Geländerstütze)	3.00	331220
Geländerjoch 2 Stege	4.50	331230
Endgeländer Steg mit Stütze	5.80	331227
Kupplungstück Steg	2.00	331340
Bordbrett Klemme	0.50	734526



Ballastgewichte	KG	Art.Nr.
Ballastgewichte 20 kg	20.00	415270
Ballastgewichte 5 kg	5.00	415271
Halter für Ballastgewicht	2.00	415277



Traverse	KG	Art.Nr.
Traverse MTB 2.00 m (L = 211.3 cm)	12.00	331502
Traverse MTB 3.00 m (L = 295.5 cm)	15.00	331503
Traverse MTB 4.00 m (L = 421.8 cm)	21.00	331504



Sicherungsstift	KG	Art.Nr.
Stopper Rahmen (rot)	0.10	723011
Stopfen Kragenrohr (schwarz)	0.10	723050
Sicherungsstift RS TOWER 5	0.10	733521

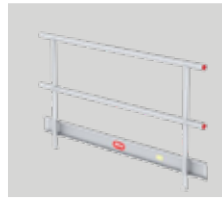

Geländerrahmen MTB	KG	Art.Nr.
Geländerrahmen Arbeitsgerüste MTB 2 m	6.10	331522
Geländerrahmen Arbeitsgerüste MTB 3 m	8.00	331523
Geländerrahmen Arbeitsgerüste MTB 4 m	12.00	331524
Geländerrahmen Absturzsicherung MTB DRB 2 m	15.50	331622
Geländerrahmen Absturzsicherung MTB DRB 3 m	18.70	331623
Geländerrahmen Absturzsicherung MTB DRB 4 m	24.50	331624



Zubehör RS TOWER 5 Serien	KG	Art.Nr.
Rollen-Träger für den Fahrgerüst-Wagen	6.20	362000
Abweisrollen (4 Stück)	1.00	510009
Gerüstanhänger De luxe 185/245	260	520002
Gerüstanhänger De luxe 305	260	520003
Gerüstanhänger 185/245/305	245	520008
Gerüsts Schloss	2.23	509199
Gerüstbock	135	520009
Toolbuddy	0.2	509241



Kupplung MTB	KG	Art.Nr.
Traversenkupplungsset, komplett	0.30	331580
Beutel Keil Kupplung inkl. M8-nyloc Mutter (10 stck)	1.30	331581
Beutel Keil Kupplung inkl. Sicherungsklipp (10 stck)	1.80	331582



Adapter MTB	KG	Art.Nr.
Adapter MTB - Fahrgerüst - Links	0.40	331540
Adapter MTB - Fahrgerüst - Rechts	0.40	331541
Satz 2x Hacken L und 2x R + 2x Seilrollen	1.00	331583



Einsatzteile Wetterschutzsystem	KG	Art.Nr.
Stütze MTB	4.20	331530
Horizontal Strebe 245-6	2.30	303706
Horizontal Strebe 305-8	2.60	303708
Plane 2.45 x 2.65 + Klettband	6.00	360041
Plane 3.05 x 2.65 + Klettband	7.00	360042



Stütze MTB	KG	Art.Nr.
Stütze MTB inkl. Konsole mit Winde 3-5 m	25.80	331535
Stütze MTB inkl. Konsole mit Winde 4-6 m	29.80	331536
Stütze MTB upgrade-Kit	-	C500889

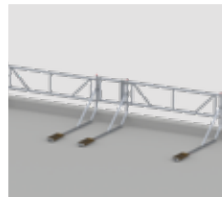

Dachrandsicherung EP5	KG	Art.Nr.
Dachausleger EP5	9.60	360410
Dachrandsicherung EP5	3.50	360408
Bordbretter Montagegeroehr Dachrandsicherung	1.80	360409



Ersatzteile MTB	KG	Art.Nr.
Wandabstandhalter (L = 500 mm)	0.50	331543
Endgeländer	4.00	331544
Endgeländer drehbar/ Sicherungstür	4.00	331545
Leiterstütze	1.50	331546
Verbindungsstift MTB - Kurz	0.20	331565
Verbindungsstift MTB - Lang	0.20	331566



Kamingerüst	KG	Art.Nr.
Firsthaken SST	11.70	360170
Verlängerungs Stahl SST	6.70	360171
Dachausleger SST	8.00	360172
Geländerstütze inkl. Drehgeländer SST	5.00	360173
Geländerstütze SST	2.10	360174



Holzbohlen und Fangnetze MTB	KG	Art.Nr.
Boden MTB 2.00 m	12.00	331512
Boden MTB 3.00 m	16.00	331513
Fangnetze Absturzsicherung 2.0 m	2.80	331632
Fangnetze Absturzsicherung 3.0 m	4.00	331633
Fangnetze Absturzsicherung 4.0 m	5.20	331634

Ersatzteile RS TOWER 4 Serien



Aufbaurahmen	KG	Art.Nr.
Aufbaurahmen 75-28-7 RS4	6.40	303470
Aufbaurahmen 75-28-4 RS4	4.50	303440
Aufbaurahmen 90-28-7 RS4	7.10	303445
Aufbaurahmen 90-28-4 RS4	4.30	303475
Aufbaurahmen 135-28-7 RS4	9.10	303370
Aufbaurahmen 135-28-4 RS4	8.60	303340

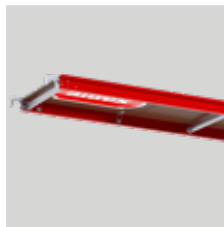

Plattform Holz	KG	Art.Nr.
Plattform mit Luke 185 RS4	14.00	305010
Plattform ohne Luke 185 RS4	14.00	305020
Plattform mit Luke 245 RS4	18.00	305110
Plattform ohne Luke 245 RS4	18.00	305120
Plattform 185 ohne Luke RS 44-POWER	14.00	326014



Gelanderrahmen	KG	Art.Nr.
Gelanderrahmen 75-50-2 RS4	2.60	303420
Gelanderrahmen 90-50-2 RS4	2.80	302926
Gelanderrahmen 135-50-2 RS4	3.40	303320



Holz Bordbretter	KG	Art.Nr.
Bordbretter Satz 75-185 RS4	7.60	305565
Bordbretter Satz 75-245 RS4	13.80	305570
Bordbretter Satz 135-185 RS4	9.70	305880
Bordbretter Satz 135-245 RS4	14.90	305885



Klapprahmen	KG	Art.Nr.
Basis 75-6 RS 44-POWER	13.00	326012
Basis 75-3 RS 44-POWER	8.60	326022
RS 44-POWER 1m 185 ohne Luke	36.50	326002



Lenkrolle mit Spindel	KG	Art.Nr.
Lenkrolle mit Spindel Ø 200 mm RS4	3.30	511216
Satz Räder Ø 150 mm mit Bremse (pro 4 Stück)	10.50	326015
Satz Räder Ø 125 mm mit Bremse (pro 4 Stück)	5.50	326013



Strebe	KG	Art.Nr.
Horizontalstrebe 185-4	1.80	304304
Horizontalstrebe 245-6	2.20	304306
Diagonalstrebe 185-21	2.00	304321
Diagonalstrebe 245-16	2.40	304316



Dreiecksausleger	KG	Art.Nr.
Dreiecksausleger RS4 Standard	7.30	513080
Dreiecksausleger RS4 bis max 6.2m PH	4.40	513070
Dreiecksausleger RS4 bis max 4.2m PH	4.00	513060



Safe-Quick® 2	KG	Art.Nr.
Safe-Quick® Geländer 1.85 m RS4	7.10	360275
Safe-Quick® Geländer 2.45 m RS4	8.50	360276



Zubehör	KG	Art.Nr.
Flanschrohren Satz (4 St.)	0.80	324501
Ballastgewicht 5 kg	5.00	415271
Halter für Ballastgewicht	2.00	415277

Ersatzteile MiTOWER Serien



Aufbaurahmen	KG	Art.Nr.
Aufbaurahmen 75-25-4 MiTOWER	3.60	301206
Aufbaurahmen 75-25-2 MiTOWER	2.10	301205
Durchlaufrahmen MiTOWER STAIRS	5.20	301207



Plattform	KG	Art.Nr.
Plattform MiTOWER, Holz	9.00	305006
Plattform MiTOWER PLUS, Holz	12.10	305003
Fiber-Deck® Plattform MiTOWER	8.10	305017
Fiber-Deck® Plattform MiTOWER PLUS	9.90	305018

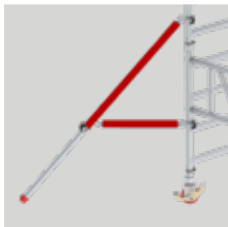

Dreiecksausleger	KG	Art.Nr.
Dreiecksausleger Rot Easy-Lock® MiTOWER	4.40	513020
Dreiecksausleger Easy-Lock® MiTOWER	4.40	513021
Dreiecksausleger Rot Easy-Lock® MiTOWER+ Universal	5.10	513030
Dreiecksausleger Easy-Lock® MiTOWER PLUS	5.10	513031



Aluminium Bordbretter Satz	KG	Art.Nr.
Bordbretter Satz MiTOWER	5.40	305581
Bordbretter Satz MiTOWER PLUS	6.90	305582



Doppelte Geländerstrebe	KG	Art.Nr.
Doppelte Geländerstrebe MiTOWER	3.30	301215
Doppelte Geländerstrebe MiTOWER PLUS	4.20	301216



Lenkrolle mit Spindel	KG	Art.Nr.
Rad Ø125mm inklusiv einstellbaren Spindel	3.40	324515
Kappen MiTOWER STAIRS	0.06	726227

Ersatzteile Shuttle



Shuttle-Lift-System	Art.Nr.
Solarrahmen 135 RS52	307041
Basisprofil Easy-Lock Shuttle	520120
Profil kurz, ohne Befestigungskupplung	520121
Profil lang, ohne Befestigungskupplung	520122
Winde 60 Kg Shuttle	520123
Shuttle Carrier Konsole	520104
Shuttle Carrier Box-Träger	520105
Transport-Box	520106
Carrier Satz	520107

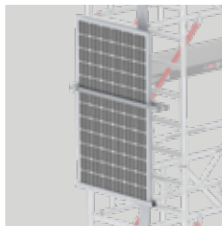

Shuttle-Lift-System	Art.Nr.
Shuttle Solar Konsole	520108
Solarpaneelträger Duo Shuttle	520124
Winde Ersatzset Shuttle	520110
Rutschkupplung Shuttle	520111
Befestigungskupplung Easy-lock Shuttle	520113
Endkappe mit Zapfen, für Profil Shuttle	520114
Endkappe mit Senkloch, für Profil Shuttle	520115

LEITERN







Über Leitern

Jede Altrex-Leiter ist einmalig, sowohl vom Design her, als auch von den Anwendungsmöglichkeiten. Ob nun professionell oder Do-It-Yourself, für jede Aufgabe gibt es eine spezielle Leiter.

Vielzweckleiter, Fassadenleiter oder Teleskopleiter, in unserem umfangreichen Sortiment finden Sie sicher das Richtige. Doch eines haben alle unsere Leitern gemein: für welche Leiter Sie sich auch entscheiden, mit einer Altrex-Leiter arbeiten Sie immer sicher in der Höhe.

How-to videos

Eine Vielzweckleiter in eine beliebige Position bringen, eine Mehrzweckleiter in die A-Stellung bringen oder eine Quertraverse montieren. Wir zeigen Ihnen alle Tipps & Tricks rund um Leitern in den Altrex Anleitungsvideos, die ganz einfach über YouTube zugänglich sind und somit überall zu sehen sind.

www.youtube.com/AltrexTV

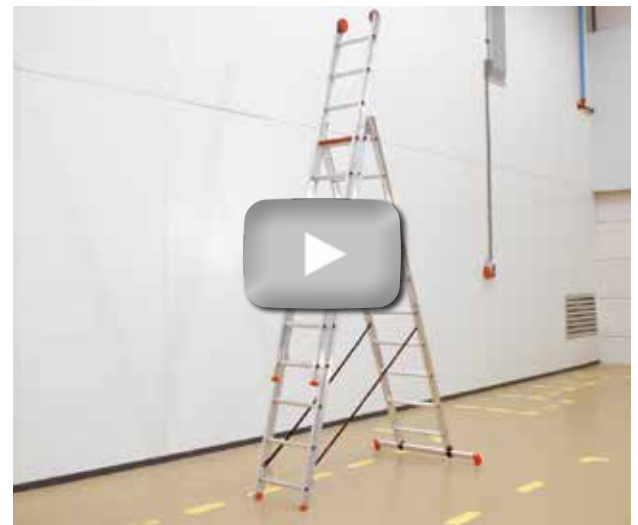

Achten Sie auf einen sicheren Stand Ihrer Leiter

Wenn Sie eine stabile Basis haben, können Sie sicher arbeiten. Sie dürfen erst dann auf die Leiter steigen, wenn Sie sicher sind, dass sie stabil und sicher steht. Aber wie können Sie sich sicher sein? Es gibt eine Reihe von Dingen, die Sie überprüfen können.

Bevor Sie die Leiter aufsteigen, sollten Sie den Anlegewinkel überprüfen. Ein Winkel von 75 Grad ist optimal. Das können Sie leicht überprüfen, indem Sie die Schuhspitzen an den Fuß der Leiter stellen und dann die Arme vor sich ausstrecken. Wenn Sie die Leiter leicht greifen können, ist der Winkel in Ordnung. Achten Sie darauf, dass die Sprossen waagrecht sind. Haben Sie eine mechanische Spreizsicherung an Ihrer Leiter? Wenn ja, verwenden Sie sie, wenn die Leiter in der A-Stellung und verriegeln Sie sie.

Der Boden unter der Leiter ist ebenfalls sehr wichtig. Er muss eben und tragfähig sein. Die Leiter darf nicht einsinken oder bewegen. Stellen Sie eine Leiter also niemals auf lose Bretter, Kisten oder Erde. Sie können den Untergrund auch mit Terrassenplatten oder einer speziellen Leitermatte verstärken.

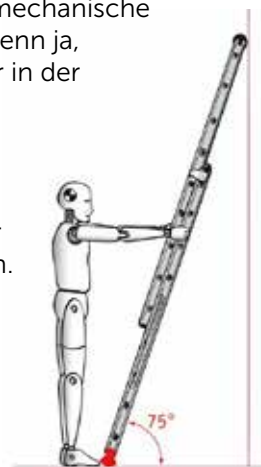

Sicher und stabil bis zur Red Step®

Eine echte Altrex erkennen Sie an der roten Sprosse. Diese sagt Ihnen, dass Sie sicher stehen. Dafür ist dieses praktische Detail nämlich da. Sie sehen schnell, wie viele Sprossen Sie noch steigen können. Sicheres Arbeiten haben Sie somit in der Hand.



Überblick Leitern

KATEGORIE

PROFILTYP HOLM

TYP

SPROSSENABSTAND

SPROSSENTIEFE

FARBE

WANDLAUFROLLEN

QUERTRAVERSE

DRUCKFESTE SPREIZSICHERUNG

TYPEN

- Anlegeleiter
- 2-teilige Seilzugleiter
- 2-teilige Schiebeleiter
- 2-teilige Mehrzweckleiter
- 3-teilige Mehrzweckleiter
- Aufzug Maschinerraum

MAX. BELASTUNG

GARANTIE

NORMEN & VORSCHRIFTEN



Mounter®

ALTEX PRO⁺

I-profil

Gerade

27 cm

45 mm

Schwarz
Beschichtet

Ja, 3-teilige

Ja

Ja



**10 YEARS
GUARANTEE**

EN 131

NEN 2484

DEKRA



Nevada

ALTEX PRO⁺

Vierkantprofil

Konisches Fußteil,
excl Anlegeleiter

28 cm

41 mm

Schwarz
Beschichtet

Ja, 2-teilige vom
2x12 und 3-teilige

Nein, excl.
Anlegeleiter

Ja



**10 YEARS
GUARANTEE**

EN 131

NEN 2484

DEKRA



Kibo

ALTEX PRO⁺

Vierkantprofil

Konisches Fußteil

28 cm

28 mm

Unbeschichtet

Nein

Nein

Ja



**5 YEARS
GUARANTEE**

EN 131

NEN 2484



Atlas

ALTEX PRO⁺

I-profil

Gerade

27 cm

37 mm

Unbeschichtet

Nein

Ja

Nein



**10 YEARS
GUARANTEE**

EN 131

NEN 2484



Überblick Teleskopleitern

KATEGORIE

TYP

SPROSSEN

SPROSSENABSTAND

SPROSSENTIEFE

FARBE

WERKZEUGTASCHE

EINHANDBEDIENUNG

SOFT CLOSE

MAX. ARBEITSHÖHE

MAX. BELASTUNG

GARANTIE

NORMEN & VORSCHRIFTEN



TL SMART UP^{PRO}

ALTEX PRO⁺

Teleskopleitern

1 x 11/13

30 cm

78 mm

Schwarz
Beschichtet

Ja

Ja

Ja

4.20 m (1 x 11)
4.80 m (1 x 13)



**5 YEARS
GUARANTEE**

EN 131-6

NEN 2484



ERGO360



TL SMART UP^{ACTIVE}

ALTEX PRO

Teleskopleitern

1 x 11/13

30 cm

65 mm

Unbeschichtet

Nein

Ja

Ja

4.30 m (1 x 11)
4.85 m (1 x 13)



**5 YEARS
GUARANTEE**

EN 131-6

NEN 2484



ERGO360



TL SMART UP^{GO}

ALTEX

Teleskopleitern

1 x 11/13

30 cm

45 mm

Unbeschichtet

Nein

Ja

Ja

4.20 m (1 x 11)
4.75 m (1 x 13)



**5 YEARS
GUARANTEE**

EN 131-6



ERGO360



Überblick Vielzweckleitern

KATEGORIE

TYP

SPROSSEN

SPROSSENABSTAND

SPROSSENTIEFE

FARBE

INKLUSIVE
PLATTFORMEN

LEBENSDAUER

VERSCHIEDENE
ARBEITSSTELLUNGEN
MÖGLICH

HOLMVERLÄNGERUNG
INTEGRIERT

QUERTRAVERSE

MAX. BELASTUNG

GARANTIE

NORMEN &
VORSCHRIFTEN



Varitrex Teleprof

ALTREX PRO⁺

Vielzweckleitern

4 x 4 / 4 x 5

29 cm

30 mm

Schwarz Beschichtet

Nein

12.000 cycles

Ja

Nein

Nein



**10 YEARS
GUARANTEE**

EN 131-4 NEN 2484



**Varitrex Teleprof
Flex**

ALTREX PRO⁺

Vielzweckleitern

4 x 4

29 cm

30 mm

Schwarz Beschichtet

Nein

12.000 cycles

Ja

Ja

Nein



**10 YEARS
GUARANTEE**

EN 131-4 NEN 2484



Varitrex Prof

ALTREX PRO⁺

Vielzweckleitern

4 x 3

29 cm

30 mm

Schwarz Beschichtet

Ja

12.000 cycles

Nein

Nein

Nein



**10 YEARS
GUARANTEE**

EN 131-4 NEN 2484



Velocity (Black Pro)

ALTREX PRO⁺

Vielzweckleitern

4 x 4 / 4 x 5 / 4 x 6

30 cm

34 mm

Unbeschichtet oder
Schwarz

Nein

12.000 cycles

Ja

Nein

Nein



**5 YEARS
GUARANTEE**

EN 131-4 NEN 2484

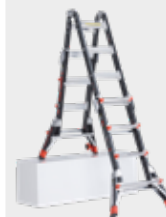

Dark Horse

ALTREX PRO⁺

Vielzweckleitern

4 x 4

28 cm

40 mm

Schwarz Beschichtet

Nein

12.000 cycles

Ja

Nein

Nein



**5 YEARS
GUARANTEE**

EN 131-4 EN 61478
NEN 2484



Überblick Vielzweckleitern

KATEGORIE

TYP

SPROSSEN

SPROSSENABSTAND

SPROSSENTIEFE

FARBE

INKLUSIVE
PLATTFORMEN

LEBENSDAUER

VERSCHIEDENE
ARBEITSSTELLUNGEN
MÖGLICH

HOLMVERLÄNGERUNG
INTEGRIERT

QUERTRAVERSE

MAX. BELASTUNG

GARANTIE

NORMEN &
VORSCHRIFTEN



Varitrex Do-It-All

ALTREX

Vielzweckleitern

2 x 2 / 2 x 3

27 cm

27 mm

Rot Beschichtet

Ja

4.000 cycles

Ja

Nein

Ja



**5 YEARS
GUARANTEE**



Varitrex Plus

ALTREX

Vielzweckleitern

4 x 3

27 cm

27 mm

Unbeschichtet

Ja

4.000 cycles

Nein

Nein

Ja



**5 YEARS
GUARANTEE**



Mounter[®]

- Seilzugleiter und Mehrzweckleiter
- Leichtes I-Holm-Profil, für die intensive, professionelle Nutzung
- Extra tiefe horizontale Anti-Rutsch-Auftrittsfläche (45 mm) der D-Sprossen
- Sprossenabstand 27 cm
- Mit Wandlaufrollen zum einfachen Aus- und Einschleiben an der Fassade
- Automatisch verriegelnder Haken



EN 131

NEN 2484

DEKRA

Mounter®. Die Top-Leiter für Profis

Vielleicht die bekannteste Leiter der Niederlande. Die Mounter® ist robust und stabil zugleich. Das leichtgewichtige I-Profil ist speziell für die intensive Nutzung konzipiert. Die einzigartige D-Sprosse bleibt aufgrund ihrer speziellen Form gut in Position. Darüber hinaus bietet die breite Auftrittfläche mehr Stehkomfort und die Quertraverse verleiht zusätzliche Stabilität für einen sicheren Stand.

Durch den automatisch wirkenden Einfallhaken und die Wandlaufrollen oben lässt sich die Leiter einfach ein- und ausschieben. Die kennzeichnende schwarze Beschichtung ist nicht nur schön sondern auch schmutzabweisend.



MOUNTER® SEILZUGLEITER - Industrie Leitern (mit schwarzer Pulverbeschichtung auf Holmen)

Umschreibung	Art.Nr.	Typ	Sprossenzahl	Lagerlänge (m)	Ausgeschobene Länge (m)	Max. Arbeitshöhe (m)	Gewicht (kg)
2-teilige Seilzugleiter	124816	ZS 2080	2 x 16	4.45	7.95	8.75	24.0
	124818	ZS 2090	2 x 18	5.00	8.80	9.55	28.0
	124820	ZS 2099	2 x 20	5.55	9.85	10.60	33.8
2-teilige Aufzug Maschinenraum Leiter	125016	ZML 2040	2 x 8	2.30	-	3.70	14.0

MOUNTER® MEHRZWECKLEITER - Industrie Leitern (mit schwarzer Pulverbeschichtung auf Holmen)

Umschreibung	Art.Nr.	Typ	Sprossenzahl	Lagerlänge (m)	Ausgeschobene Länge (m)	Max. Arbeitshöhe A-Stellung (m)	Max. Arbeitshöhe (m)	Gewicht (kg)
2-teilige Mehrzweckleiter	122408	ZR 2040	2 x 8	2.30	3.90	3.20	4.80	13.9
	122410	ZR 2050	2 x 10	2.80	5.00	3.75	5.90	16.2
	122412	ZR 2060	2 x 12	3.35	6.05	4.30	6.90	18.6
	122414	ZR 2070	2 x 14	3.85	6.90	4.75	7.70	22.3
3-teilige Mehrzweckleiter	123608	ZR 3055	3 x 8	2.30	5.30	4.00	6.15	18.8
	123610	ZR 3072	3 x 10	2.80	6.65	4.55	7.50	23.9
	123612	ZR 3083	3 x 12	3.35	8.00	5.10	8.80	28.3
	123614	ZR 3099	3 x 14	3.90	9.35	5.65	10.10	35.2



Nevada

- Anlegeleiter, Schiebeleiter und Mehrzweckleiter
- Spezielle ergonomisch geformte Vierkantprofile mit ERGO-Gripp
- Angenehmer Stehkomfort durch die speziellen Sprossen (30 mm Höhe und 41 mm Tiefe)
- Sprossenabstand 28 cm
- Für die intensive, professionelle Nutzung



DEKRA

EN 131

NEN 2484



Nevada. Ergonomische Leiter für Profis

Die komfortabelste Schiebeleiter. Die Nevada verfügt über ausgeklügelte Eigenschaften. Das ergonomische Vierkantprofil mit ERGO-GRIP gewährleistet einen stabilen, natürlichen Griff. Die extra hohen Sprossen bieten optimale Unterstützung am Schienbein. Perfekt für jeden Einsatz.

Die extra breiten Sprossen mit rutschfester Auftrittsfläche gewährleisten einen besseren Stehkomfort und mit den ausgestellten Holmen stehen Sie sicher und stabil. Die charakteristische schwarze Beschichtung sieht gut aus und ist schmutzabweisend.

NEVADA ANLEGELEITER - Industrie Leitern (mit schwarzer Pulverbeschichtung auf Holmen)

Umschreibung	Art.Nr.	Typ	Sprossenzahl	Lagerlänge (m)	Max. Arbeitshöhe (m)	Gewicht (kg)
Anlegeleiter (einschl. Quertraverse ab 1 x 12)	240108	NZER 1024	1 x 8	2.45	3.40	6.0
	240110	NZER 1030	1 x 10	3.00	4.00	7.0
	240112	NZER 1036	1 x 12	3.60	4.50	9.8
	240114	NZER 1041	1 x 14	4.15	5.05	10.8
	240116	NZER 1047	1 x 16	4.70	5.60	11.8
	240120	NZER 1058	1 x 20	5.85	6.70	14.8

NEVADA SCHIEBELEITER - Industrie Leitern (mit schwarzer Pulverbeschichtung auf Holmen)

Umschreibung	Art.Nr.	Typ	Sprossenzahl	Lagerlänge (m)	Aus-geschobene Länge (m)	Max. Arbeitshöhe (m)	Gewicht (kg)
2-teilige Schiebeleiter (einschl. Wandlaufrollen ab 2 x 12)	241210	NZO 2052	2 x 10	2.95	5.15	6.05	15.3
	241212	NZO 2063	2 x 12	3.50	6.25	7.10	19.5
	241214	NZO 2072	2 x 14	4.05	7.10	7.90	26.0

NEVADA MEHRZWECKLEITER - Industrie Leitern (mit schwarzer Pulverbeschichtung auf Holmen)

Umschreibung	Art.Nr.	Typ	Sprossenzahl	Lagerlänge (m)	Aus-geschobene Länge (m)	Max. Arbeitshöhe A-Stellung (m)	Max. Arbeitshöhe (m)	Gewicht (kg)
2-teilige Mehrzweckleiter (einschl. Wandlaufrollen ab 2 x 12)	242208	NZR 2041	2 x 8	2.35	4.00	3.30	4.90	13.3
	242210	NZR 2052	2 x 10	2.95	5.15	3.90	6.05	15.3
	242212	NZR 2063	2 x 12	3.50	6.25	4.45	7.10	19.5
	242214	NZR 2072	2 x 14	4.05	7.10	4.95	7.90	26.0
3-teilige Mehrzweckleiter (einschl. Wandlaufrollen)	242308	NZR 3058	3 x 8	2.45	5.80	4.25	6.65	19.6
	242310	NZR 3075	3 x 10	3.05	7.50	4.80	8.30	29.2
	242312	NZR 3083	3 x 12	3.60	8.30	5.35	9.10	33.7
	242314	NZR 3094	3 x 14	4.15	9.45	5.90	10.20	41.3

Kibo

- Anlegeleiter, Schiebeleiter und Mehrzweckleiter
- Leichte Leiter
- Konisches Fußteil, extra stark und stabil
- Quadratisches Sprossenrohrprofil
- Sprossenabstand 28 cm
- Für die intensive, professionelle Nutzung



Kibo. Leichte Leiter für den professionellen Einsatz

Die Kibo ist die professionelle Leichtgewichtleiter. Ihr geringes Gewicht macht sie sehr handlich und leicht aufstellbar. Die konischen Leiterholme am Fußteil der Leiter sorgen dafür, dass Sie Ihre Arbeit überall sicher ausführen können. Diese Leiter ist mit einem quadratischen Sprossenrohrprofil ausgestattet, das sie besonders stabil und langlebig macht. So können Sie Ihre garantierte Zuverlässigkeit und Ihren Komfort in jeder Höhe erleben.

Die Mehrzweckleiter ist vielseitig einsetzbar. Stellen Sie die Leiter in die A-Position als Stehleiter auf oder verwenden Sie sie als Anlegeleiter, z.B. an einer Fassade. Für jede Aufgabe gemacht, damit Sie immer sicher arbeiten.



KIBO ANLEGELEITER - Aluminium Rechteckprofil-Leiter

Umschreibung	Art.Nr.	Typ	Sprossenzahl	Lagerlänge (m)	Max. Arbeitshöhe (m)	Gewicht (kg)
Anlegeleiter	515110	KEU 1x10	1x10	2.97	3.95	6.0
	515112	KEU 1x12	1x12	3.53	4.50	7.3
	515114	KEU 1x14	1x14	4.09	5.05	8.3
	515116	KEU 1x16	1x16	4.64	5.66	9.5

KIBO SCHIEBELEITER - Aluminium Rechteckprofil-Leiter

Umschreibung	Art.Nr.	Typ	Sprossenzahl	Lagerlänge (m)	Aus-geschobene Länge (m)	Max. Arbeitshöhe (m)	Gewicht (kg)
2-teilige Schiebeleiter	515208	KOU 2x8	2x8	2.41	3.80	4.70	9.6
	515210	KOU 2x10	2x10	2.96	4.92	5.80	11.8
	515212	KOU 2x12	2x12	3.52	6.04	6.95	14.1
	515214	KOU 2x14	2x14	4.08	7.16	8.05	17.5

KIBO MEHRZWECKLEITER - Aluminium Rechteckprofil-Leiter

Umschreibung	Art.Nr.	Typ	Sprossenzahl	Lagerlänge (m)	Aus-geschobene Länge (m)	Max. Arbeitshöhe A-Stellung (m)	Max. Arbeitshöhe (m)	Gewicht (kg)
3-teilige Mehrzweckleiter	515308	KRU 3x8	3x 8	2.35	5.13	4.25	6.05	14.6
	515310	KRU 3x10	3x10	2.91	6.81	5.95	7.70	21.4
	515312	KRU 3x12	3x12	3.46	7.93	6.50	8.85	25.2

Atlas

- Anlegeleiter
- Extra breite und hohe Sprossen (37 mm)
- Einzigartig leichte I-Profil Holme
- Sprossenabstand 27 cm
- Für die intensive, professionelle Nutzung



EN 131

NEN 2484



Atlas. Die Top-Leiter für Profis

Die Atlas ist robust und stabil zugleich. Das leichtgewichtige I-Profil ist speziell für die intensive Nutzung konzipiert. Außerdem ist diese Mehrzweckleiter multifunktional.

Sie kann als Schiebeleiter an einer Fassade eingesetzt oder ganz einfach in der A-Stellung aufgestellt werden. Perfekt für jeden Einsatz. Die einzigartige D-Sprosse bleibt aufgrund ihrer speziellen Form gut in Position.



ATLAS ANLEGELEITER - Aluminium Leiter

Umschreibung	Art.Nr.	Typ	Sprossenzahl	Lagerlänge (m)	Max. Arbeitshöhe (m)	Gewicht (kg)
Anlegeleiter	111010	AER 1029	1 x 10*	2.90	3.85	6.0
* ohne Quartraverse	111012	AER 1034	1 x 12	3.40	4.35	8.8
	111014	AER 1040	1 x 14	4.00	4.90	10.1
	111016	AER 1045	1 x 16	4.50	5.40	11.3

TL SMART UP PRO

- Extra tiefe Stufen (80 mm)
- Einzigartig integrierter Wandabstandhalter
- Werkzeuge immer griffbereit, mit Werkzeugtasche
- Mit dem Soft-Close-System gleitet die Leiter schrittweise ein
- Für die intensive, professionelle Nutzung
- Stufenabstand 30 cm



NEN 2484

EN 131-6



 ERGO360

TL Smart Up Pro. Die erste professionelle Teleskopleiter mit Stufen

Die TL Smart Up Pro ist die erste professionelle Teleskopleiter mit Stufen (80 mm), integriertem Wandabstandhalter und Werkzeugtasche. Die TL Smart Up Pro kann für verschiedene Arbeitshöhen benutzt werden.

Die ideale Leiter schlechthin für den Profi, der Arbeiten ausführen muss, wie beispielsweise Inspektionen, Reparaturen oder Wartung. Nach EN 131-6:2019 und TRBS 2121-2.

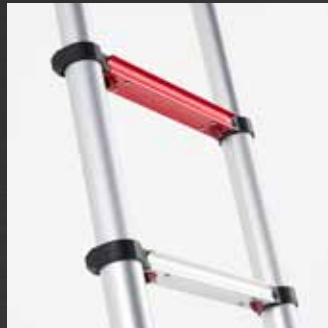

TL SMART UP PRO - Aluminium Teleskopleiter

Umschreibung	Art.Nr.	Typ	Lagerlänge (m)	Ausgeschobene Länge (m)	Max. Arbeitshöhe (m)	Gewicht (kg)
TL SMART UP Pro	500360	1 x 11	0.90	3.30	4.20	14.9
	500361	1 x 13	0.95	3.90	4.80	17.8

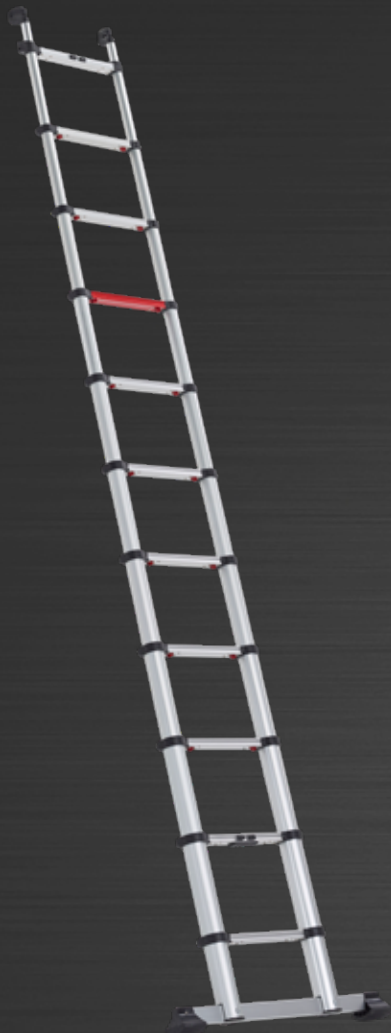

NEN 2484

EN 131-6



TL SMART UP ACTIVE

- Für zu Hause oder den professionellen Einsatz
- Teleskopisch, also leicht verstaubar
- Robuste Teleskop-Anlegeleiter
- Mit dem Soft-Close-System gleitet die Leiter schrittweise ein
- Tiefe Sprossen 65 mm
- Sprossenabstand 30 cm



TL SMART UP ACTIVE - Aluminium Teleskopleiter

Umschreibung	Art.Nr.	Typ	Lagerlänge (m)	Aus-geschobene Länge (m)	Max. Arbeitshöhe (m)	Gewicht (kg)
TL SMART UP Active	500357	1 x 11	0.90	3.40	4.20	11.8
	500358	1 x 13	0.95	4.00	4.80	14.2

TL SMART UP GO

- Benutzerfreundliche Teleskop-Anlegeleiter
- Ideal für zu Hause
- Kompaktes Aufbewahren
- Tiefe Sprossen 45 mm
- Sprossenabstand 30 cm

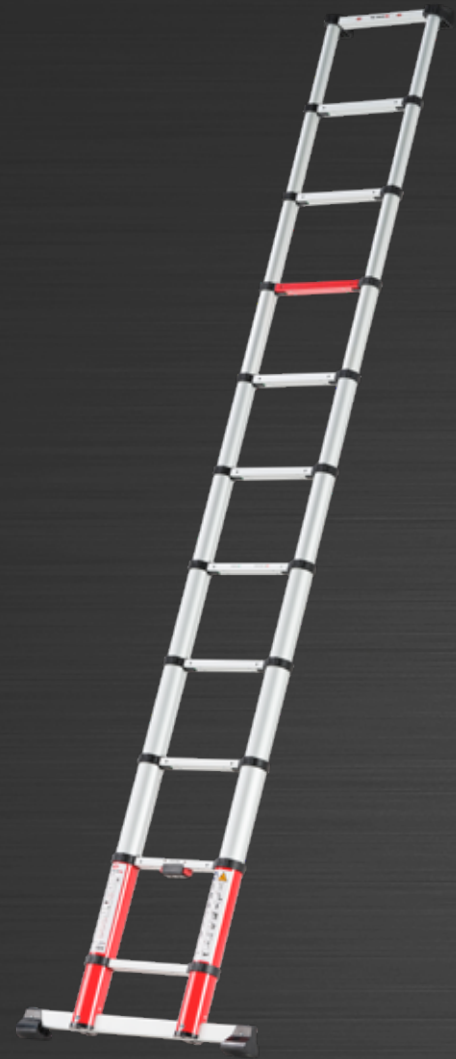

EN 131-6

TL SMART UP GO - Aluminium Teleskopleiter

Umschreibung	Art.Nr.	Typ	Lagerlänge (m)	Aus-geschobene Länge (m)	Max. Arbeitshöhe (m)	Gewicht (kg)
TL SMART UP Go	500369	1 x 11	0.85	3.20	4.20	11.8
	500370	1 x 13	0.90	3.80	4.75	13.3

Varitrex Teleprof

- Teleskopisch einstellbar, ideal für ungleiche Untergründe
- Hohe Standsicherheit in jeder Arbeitsstellung
- Sprossenabstand 29 cm
- Für die intensive, professionelle Nutzung



EN 131-4

NEN 2484



VARITREX TELEPROF - Aluminium Vielzweckleiter

Umschreibung	Art.Nr.	Sprossenzahl	Lagerlänge (m)	Ausgeschobene Länge (m)	Arbeitshöhe beim max. Ausgeschobene Länge (m)	Max. Arbeitshöhe als Stehleiter (m)	Gewicht (kg)
Varitrex Teleprof	503754	4 x 4	1.25	4.10	5.00	3.00	12.0
	503755	4 x 5	1.50	5.30	6.25	3.25	15.5

Varitrex Teleprof Flex

- 4 integrierte Holmverlängerungen, einzeln ca. 25 cm stufenlos verstellbar
- Ideal für ungleiche Untergründe
- Hohe Standsicherheit in jeder Arbeitsstellung
- Sprossenabstand 29 cm
- Für die intensive, professionelle Nutzung

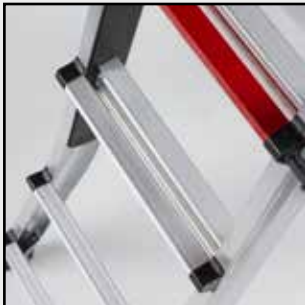

NEN 2484

EN 131-4



VARITREX TELEPROF FLEX - Aluminium Vielzweckleiter

Umschreibung	Art.Nr.	Sprossenzahl	Lagerlänge (m)	Aus-geschobene Länge (m)	Arbeitshöhe beim max. Ausgeschobene Länge (m)	Max. Arbeitshöhe als Stehleiter (m)	Gewicht (kg)
Varitrex Teleprof Flex	503756	4 x 4	1.25	4.10	5.00	3.25	14.5

Varitrex Prof

- Für die intensive, professionelle Nutzung
- Multifunktional: diverse Arbeitsstellungen
- Schmutzabweisend durch Beschichtung
- Sprossenabstand 29 cm



EN 131-4

NEN 2484



VARITREX PROF - Aluminium Vielzweckleiter

Umschreibung	Art.Nr.	Sprossenzahl	Lagerlänge (m)	Aus-geschobene Länge (m)	Arbeitshöhe beim max. Ausgeschobene Länge (m)	Max. Arbeitshöhe als Stehleiter (m)	Gewicht (kg)
Varitrex Prof	503553	4 x 3	0.95	3.55	4.45	3.05	12.0
Varitrex Plattform	503598	-	-	-	-	-	2.5

Velocity (Black Pro)

- Teleskopisch verstellbar, ideal für unebene Flächen
- Stabil durch konisches Fußteil
- Sprossenabstand 30 cm
- Mit Rollen, für ergonomisches Bewegen



EN 131-4

NEN 2484



**Little
Giant**
Ladder Systems

VELOCITY (BLACK PRO) - Teleskop-Vielzweckleiter

Umschreibung	Art.Nr. Velocity	Art.Nr. Black Pro	Sprossenzahl	Lagerlänge (m)	Ausgeschobene Länge (m)	Arbeitshöhe beim max. Ausgeschobene Länge (m)	Max. Arbeitshöhe als Stehleiter (m)	Gewicht (kg)
Velocity	503913	-	4 x 3	1.09	3.55	4.59	3.07	11.3
	503914	503944	4 x 4	1.40	4.50	5.54	3.38	13.8
	503915	503945	4 x 5	1.69	5.69	6.73	3.94	17.7
	503916	503946	4 x 6	1.99	6.91	7.68	4.83	22.5

Dark Horse

- Für die intensive, professionelle Nutzung
- Multifunktional einsetzbar
- Stabil durch konisches Fußteil
- Superleichtes Gewicht, superstarkes Material
- Tiefe Sprossen 40 mm
- Sprossenabstand 28 cm



EN 131-4

NEN 2484



**Little
Giant**
Ladder Systems

Dark Horse. Leichte Vielzweckleiter für den Profi

Die Dark Horse ist eine leichte Vielzweckleiter. Hergestellt aus patentierten Glasfaser-Kunststoff. Die Vielzweckleiter ist multifunktional einsetzbar: Als Stehleiter, als Anlegeleiter oder mit Wandabstandshalter. Die Dark Horse ist eine einzigartige Vielzweckleiter für alle professionellen Arbeiten.

Die konischen Fußteile bieten immer eine sichere und stabile Aufstellfläche. Dank der integrierte Rollen lässt die Vielzweckleiter sich einfach und ergonomisch fortbewegen.



DARK HORSE - Teleskop-Vielzweckleiter aus patentiertem Glasfaser-Kunststoff

Umschreibung	Art.Nr.	Sprossenzahl	Lagerlänge (m)	Ausgeschobene Länge (m)	Arbeitshöhe beim max. Ausgeschobene Länge (m)	Max. Arbeitshöhe als Stehleiter (m)	Gewicht (kg)
Dark Horse	500464	4 x 4	1.30	4.14	5.10	3.35	18.0

Varitrex Do-It-All

- Für Arbeiten im und am Haus
- Teleskopisch einstellbar, ideal für ungleiche Untergründe
- Stabil dank Quertraversen
- Mit Aluminium-Plattformen
- Sprossenabstand 27 cm

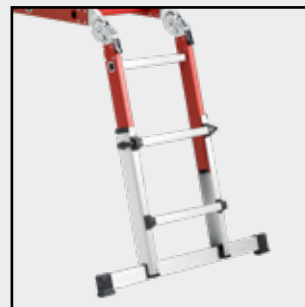

VARITREX DO-IT-ALL - Aluminium Vielzweckleiter

Umschreibung	Art.Nr.	Sprossenzahl	Lagerlänge (m)	Ausgeschobene Länge (m)	Arbeitshöhe beim max. Ausgeschobene Länge (m)	Max. Arbeitshöhe als Stehleiter (m)	Gewicht (kg)
Varitrex Do-It-All (einschl. Plattform)	503580	2 x 3 / 2 x 2 (3)	0.90	3.40	4.30	3.00	16.1

Varitrex Plus

- Für Arbeiten im und am Haus
- Stabil dank Quertraversen
- Multifunktional: diverse Arbeitsstellungen
- Mit Kunststoffplattformen
- Sprossenabstand 27 cm

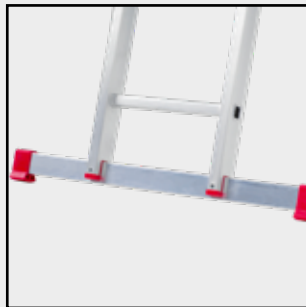
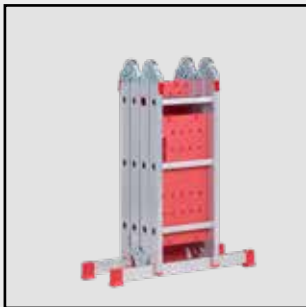

EN 131-4



VARITREX PLUS - Aluminium Vielzweckleiter

Umschreibung	Art.Nr.	Sprossenzahl	Lagerlänge (m)	Ausgeschobene Länge (m)	Arbeitshöhe beim max. Ausgeschobene Länge (m)	Max. Arbeitshöhe als Stehleiter (m)	Gewicht (kg)
Varitrex Plus (einschl. Plattform)	503538	4 x 3	0.90	3.40	4.30	3.00	14.5

Everest Steig-/Fassadenleiter

- Komfortabel zu besteigen durch die 30 mm tiefen rutschhemmenden Sprossen und den glatt verarbeiteten Oberflächen des Rückenschutzkorbes
- Das Kopfteil aller Leitern hat einen sprossenfreien Durchstieg von 1,10 m
- Lieferung inklusive Wandbefestigungsset und exklusive Befestigungsmaterial
- Verschiedenes Zubehör erhältlich
- Wenn die Steig-/Fassadenleiter als Fluchtwegleiter dienen muss, gelten besondere Vorschriften. Bitte fragen Sie diese Informationen bei Altrex an

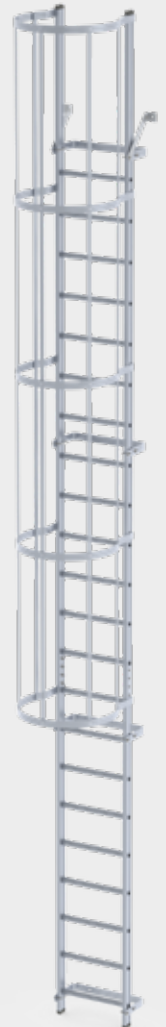

Technischen Daten

Leiter Breite (Außen)	56 cm
Leiter Breite (Innen)	50 cm
Sprossenabstand	28 cm
Korb Durchmesser	67 cm
Abstand bis Fassade	20 cm
Abstand Wandbefestigung	200 cm



Steigleiter mit Schutzkorb

Art.Nr.	Korblänge (m)	Mauerhöhe (m)
202109	1.12	2.33 - 2.61
202110	1.40	2.62 - 2.89
202111	1.68	2.90 - 3.17
202112	1.96	3.18 - 3.45
202113	2.24	3.46 - 3.73
202114	2.52	3.74 - 4.01
202115	2.80	4.02 - 4.29
202116	3.08	4.30 - 4.57
202117	3.36	4.58 - 4.85
202118	3.64	4.86 - 5.13
202119	3.92	5.14 - 5.41
202120	4.20	5.42 - 5.69
202121	4.48	5.70 - 5.97
202122	4.76	5.98 - 6.25
202123	5.04	6.26 - 6.53
202124	5.32	6.54 - 6.81
202125	5.60	6.82 - 7.09
202126	5.88	7.10 - 7.37
202127	6.61	7.38 - 7.65
202128	6.44	7.66 - 7.93
202129	6.72	7.94 - 8.21
202130	7.00	8.22 - 8.49
202131	7.28	8.50 - 8.77
202132	7.56	8.78 - 9.05
202133	7.84	9.06 - 9.33
202134	8.12	9.34 - 9.61
202135	8.40	9.62 - 9.89
202136	8.68	9.90 - 10.00

Fassadenleiter ohne Schutzkorb

Art.Nr.	Mauerhöhe (m)
202208	2.06 - 2.33
202209	2.34 - 2.61
202210	2.62 - 2.89
202211	2.90 - 3.17
202212	3.18 - 3.45
202213	3.46 - 3.73
202214	3.74 - 4.01
202215	4.02 - 4.29
202216	4.30 - 4.57
202217	4.58 - 4.85
202218	4.86 - 5.13
202219	5.14 - 5.41
202220	5.42 - 5.69
202221	5.70 - 5.97
202222	5.98 - 6.25
202223	6.26 - 6.53
202224	6.54 - 6.81
202225	6.82 - 7.09

Zubehör

Zubehör	Art.Nr.
Ausstiegsgeländer 220 cm	202301
Ausstiegstritt 33 cm	202303
Korbverschluß von unten bedienbar	202304
Korbverschluß von oben bedienbar	202311
Feste Bodenbefestigung	202305
Verstellbare Bodenbefestigung	202306
Wandabstandhalter Satz	202308
Aufhängestätze Satz	202309
Plattform zum Überstieg 1 m	202310
Ausstiegsgeländer	202314
Ausgangstür	228015

Zubehör und Ersatzteile Leitern



Plattform All Round/Atlantis

- Besonders große Auftrittsfläche
- Geeignet für die All Round und Atlantis Leitern



Leiter Caddy

- Praktische Box für Ihr Werkzeug
- Geeignet für jede Altrex-Leiter



Plattform Varitrex Prof 4 x 3

- Aluminium Plattform
- Hoher Stehcomfort als Arbeitsbühne



Leitermatte (Länge 130 cm)

- Zusätzliche Rutschsicherheit für Leitern
- Griffmulde, einfache Anwendung
- Für Innen- und Aussenanwendung



Plattform Mounter®

- Ideal für langes Stehen auf einer Leiter für eine lange Zeit
- Leicht zu befestigen



Wandabstandhalter

- Wandabstandhalter, zum sicheren, freien Arbeiten an Fassaden
- Geeignet für jede Altrex-Leiter



Wandabstandhalter mit Wandlaufrollen und Werkzeugablage

- Wandabstandhalter, zum sicheren, freien Arbeiten an Fassaden



Firsthaken

- Sicheres Arbeiten auf geneigten Dächern
- Geeignet für jede Altrex-Leiter



Leiter - Ausstiegsholme

- Ein Dach sicher verlassen
- Geeignet für die gewerbliche Nutzung von Leitern



SafeClamp

- Die sichere Art, Ihre Leiter zu transportieren
- Geeignet für jeden Leitern-Typ
- Als Set geliefert (2 Stück)



Little Giant Fueltank

- Geeignet für Velocity, Leveler & Black Pro Leveler
- Praktischer Eimer, z.B. für Farbe oder als Werkzeugablage

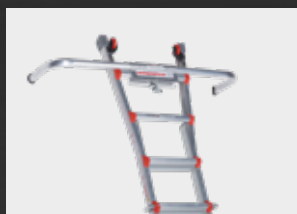

Little Giant Wandabstandhalter

- Geeignet für Velocity, Leveler & Black Pro Leveler
- Sicheres, freies Arbeiten an Fassaden



Little Giant Leiter-Wandhalter

- Geeignet für Velocity, Leveler & Black Pro Leveler
- Zur platzsparenden Aufbewahrung

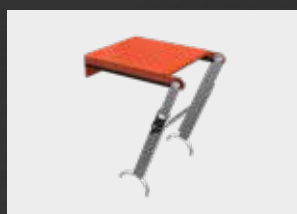

Little Giant Einhängepodest

- Geeignet für Velocity, Leveler & Black Pro Leveler
- Für eine größere Auftrittsfläche



Little Giant Tooltray

- Geeignet für Velocity, Leveler & Black Pro Leveler
- Praktische Werkzeugablage

ZUBEHÖR LEITERN

Umschreibung	Art.Nr.
Plattform All Round/Atlantis	509084
Plattform Mounter®	509359
LadderCaddy	509018
Plattform Varitrex Prof 4 x 3	503598
Plattform Varitrex Do-it-All	503597
Plattform Varitrex Plus	509152
Leitermatte	509023
Wandabstandhalter	509008
Wandabstandhalter mit Wandlaufrollen + Werkzeugablage	509058
Firsthaken	229001
Leiter - Ausstiegsholme	228010
SafeClamp (2 pcs)	509220
Little Giant Tooltray	500449
Little Giant Leiter-Wandhalter	500446
Little Giant Fueltank	500448
Little Giant Wandabstandhalter	500442

ERSATZTEILE LEITERN

Umschreibung	Art.Nr.
Holm-Endkappe rot für Mounter®	720008
Gummifuß rot für Mounter® Links	720009
Gummifuß rot für Mounter® Rechts	720010
Gummifuß Nevada rechts 72 mm	720108
Gummifuß Nevada links 72 mm	720109
Gummifuß Nevada rechts 80 mm	720110
Gummifuß Nevada links 80 mm	720111
Gummifuß Rocky L/R bis 2 x 12	720122
Gummifüße L/R von 2 x 14 bis 3 x 14	720123
Endkappe rot für Traverse Mounter®	736092
Quertraverse Mounter® 1075 mm	723069
Quertraverse Mounter® 1200 mm	736114
Quertraverse Atlas	736113
Quertraverse Nevada NZER	736125
Endkappe rot für Traverse All Round	720041
Gummifuß rot Challenger	720055
Gummifuß rot All Round	720045
Quertraverse 2-teilige All Round	736091
Quertraverse 3-teilige All Round/Atlantis	736095
Satz Wandlaufrollen (2 St.)	737016
Gummifuß Teleprof	509139
Sprossen-Schutzkappe Varitrex Teleprof	509143
Sprossen-Schutzkappe mit Loch Varitrex Teleprof	509145
Gummifuß Varitrex Prof	723119
Quertraverse Varitrex Plus	509137
Endkappe Quertraverse Plus	509138
Quertraverse Varitrex Do-it-All	509142

STUFENSTEHLEITERN







Über Stufenstehlern

Eine Haushaltsleiter für zu Hause oder eine Stufenstehtleiter für den professionellen Einsatz. Stufenstehtleitern von Altrex bieten immer eine Lösung, egal auf welchem Niveau. Denn das suchen Sie natürlich: die beste Lösung für Arbeiten in der Höhe. Einseitig oder beidseitig begehbar, eine Stufenstehtleiter für den Bau- oder Industriesektor; jede Stufenstehtleiter aus dem Altrex-Sortiment ist auf Sicherheit ausgelegt und für Ihren Bedarf hergestellt.

Wann sollte man eine professionelle Stufenstehtleiter verwenden?

Für Arbeiten in Haushalt, Garten und Küche wie z. B. Fenster putzen oder eine Glühbirne wechseln. Hier genügt eine Altrex Leiter oder eine Leiter für den Hausgebrauch, wie z. B. die Double Decker®.

Für alle schweren Arbeiten ist jedoch eine professionelle Steigausrüstung unerlässlich. Unsere professionellen Stufenstehtleitern und Leitern sind aus hochwertigen Materialien gefertigt und können daher intensiv genutzt werden. So haben Sie immer einen sicheren Stand und die Sicherheit ist gewährleistet, wie Sie es von uns erwarten.

Neben dem niederländischen Warengesetz entsprechen die professionellen Leitern und Trittleitern auch den Normen NEN2484 und EN131. Dies sind die strengsten niederländischen und europäischen Normen, denen professionelles Steigmaterial entsprechen muss.

Taurus, Falco oder Sierra?

Die Taurus, die Falco und die Sierra sind robust und widerstandsfähig, sie sind für den intensiven professionellen Einsatz gemacht. Auf den ersten Blick sind alle drei für Sie geeignet. Der Unterschied liegt jedoch in den Details, wie z. B. den Trittstufen.

Die Taurus Stehleiter hat eine robuste doppelte Hohlprofilstufe und ist damit die robusteste der drei Stufen. Die Stufen der Falco mit einfachem Hohlprofil sind extra hoch und abgerundet, was Ihre Schienbeine schützt. Die Sierra ist aufgrund des offenen Profils die leichteste der drei.

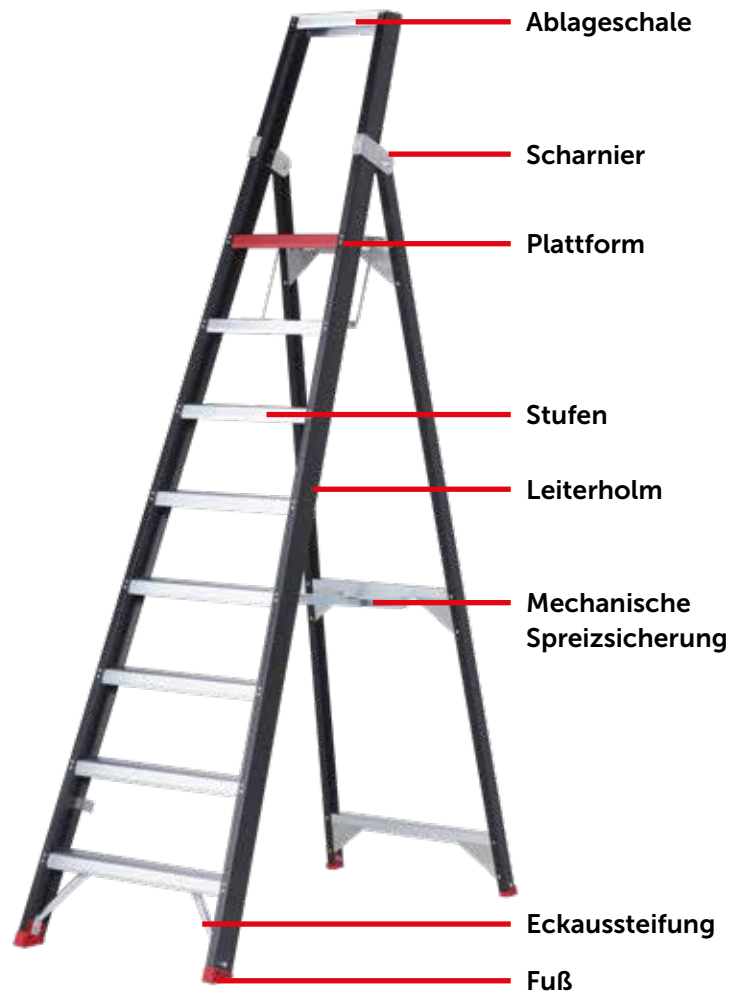
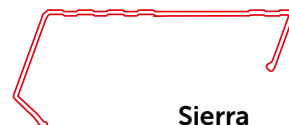
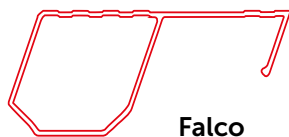

Sicher und stabil bis zur Red Step®

Eine echte Altrex erkennen Sie an der roten Stufe. Diese sagt Ihnen, dass Sie sicher stehen. Dafür ist dieses praktische Detail nämlich da. Sie sehen schnell, wie viele Stufen Sie noch steigen können. Sicheres Arbeiten haben Sie somit in der Hand.

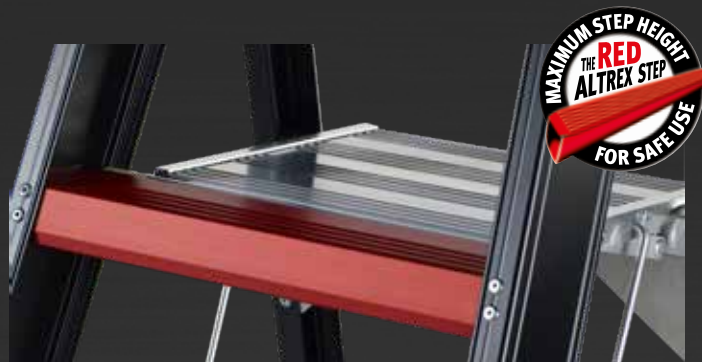

Überblick Stufenstehlleitern

KATEGORIE

TYP

STUFEN

STUFENABSTAND

STUFENTIEFE

FARBE

SICHERHEITSBÜGEL

DOPPELTES PODEST

TYPEN

MAX. BELASTUNG

GARANTIE

CRADLE TO CRADLE CERTIFIED®

NORMEN & VORSCHRIFTEN



Taurus TGB

ALTREX PRO⁺

Einseitig begehbar

Doppeltes
Hohlprofil

25 cm

80 mm

Schwarz Beschichtet

Ja

Ja

1x3

1x4

1x5

1x6

1x7

1x8

1x10

1x12



**10 YEARS
GUARANTEE**

Ja, bronze



Taurus TDO

ALTREX PRO⁺

Beidseitig begehbar

Doppeltes
Hohlprofil

25 cm

80 mm

Schwarz Beschichtet

Ja, Einklappbar

Nein

2x2

2x3

2x4

2x5

2x6

2x7

2x8

2x10

2x12



**10 YEARS
GUARANTEE**

Ja, bronze



Taurus TME

ALTREX PRO⁺

Einseitig begehbar

Doppeltes
Hohlprofil

25 cm

80 mm

Schwarz Beschichtet

Ja

Nein

1x6

1x7

1x9

1x11



**10 YEARS
GUARANTEE**

Ja, bronze



Plattformleiter

ALTREX PRO⁺

Einseitig begehbar

Einzel
Hohlprofil

25 cm

30 mm

Unbeschichtet

Ja

Nein

3 / 4

5 / 7

8 / 10

8 / 11



**5 YEARS
GUARANTEE**

Nein



Eifel

ALTREX PRO⁺

Einseitig begehbar

Einzel
Hohlprofil

25 cm

80 mm

Schwarz Beschichtet

Ja

Nein

1x4

1x5

1x6



**10 YEARS
GUARANTEE**

Ja, bronze



ERGO360

Überblick Stufenstehlleitern

KATEGORIE

TYP

STUFEN

STUFENABSTAND

STUFENTIEFE

FARBE

SICHERHEITSBÜGEL

DOPPELTES PODEST

TYPEN

MAX. BELASTUNG

GARANTIE

CRADLE TO CRADLE CERTIFIED®

NORMEN & VORSCHRIFTEN



Falco FEO

ALTEX PRO⁺

Einseitig begehbar

Einzel
Hohlprofil

25 cm

80 mm

Grau Beschichtet

Ja

Nein

1x3

1x4

1x5

1x6

1x7

1x8

1x10



**10 YEARS
GUARANTEE**

Ja, bronze



DEKRA



Falco FDO

ALTEX PRO⁺

Beidseitig begehbar

Einzel
Hohlprofil

25 cm

80 mm

Grau Beschichtet

Ja, Einklappbar

Nein

2x2

2x3

2x4

2x5

2x6

2x8

2x10



**10 YEARS
GUARANTEE**

Ja, bronze



DEKRA



King Kombo

ALTEX PRO⁺

Einseitig begehbar
Beidseitig begehbar

30 cm

80 mm

Unbeschichtet

Nein

Nein

5+3

6+3

8+5



**5 YEARS
GUARANTEE**

Nein



X-Pro®

ALTEX PRO⁺

Einseitig begehbar

Podest

27.5 cm

250 mm

Schwarz Beschichtet

Nein

Nein

1x2



**5 YEARS
GUARANTEE**

Nein



Safety Step

ALTEX PRO⁺

Einseitig begehbar

Podest

22 cm

230 mm

Unbeschichtet

Ja, Einklappbar

Nein

1x2

1x3

1x4



**5 YEARS
GUARANTEE**

Nein



Jumbo Step

ALTEX PRO⁺

Einseitig begehbar

Podest

22 cm

215 mm

Unbeschichtet

Ja, Einklappbar

Nein

1x2

1x3

1x4

1x6



**5 YEARS
GUARANTEE**

Nein



Überblick Stufensteleitern

KATEGORIE

TYP

STUFEN

STUFENABSTAND

STUFENTIEFE

FARBE

SICHERHEITSBÜGEL

DOPPELTES PODEST

TYPEN

MAX. BELASTUNG

GARANTIE

CRADLE TO CRADLE CERTIFIED®

NORMEN & VORSCHRIFTEN



Sierra SEO

ALTEX PRO

Einseitig begehbar

Offenes Profil

25 cm

80 mm

Unbeschichtet

Ja

Nein

1x3

1x4

1x5

1x6



**5 YEARS
GUARANTEE**

Ja, bronze



Sierra SDO

ALTEX PRO

Beidseitig begehbar

Offenes Profil

25 cm

80 mm

Unbeschichtet

Ja, Einklappbar

Nein

2x3

2x4

2x5

2x6



**5 YEARS
GUARANTEE**

Ja, bronze



Double Decker®

ALTEX

Einseitig begehbar

Podest

23 cm

80 mm

Unbeschichtet

Ja

Ja

1x3

1x4

1x5

1x6

1x7

1x8



**5 YEARS
GUARANTEE**

Nein



Giant® Total Black

ALTEX

Einseitig begehbar

Podest

23.5 cm

200 mm

Schwarz Beschichtet

Ja

Nein

1x2



**5 YEARS
GUARANTEE**

Nein



Cromato

ALTEX

Einseitig begehbar

Podest

23.5 cm

260 mm

Grau Beschichtet

Ja

Nein

1x2

1x3



**5 YEARS
GUARANTEE**

Nein



Altavista 700

ALTEX

Einseitig begehbar

Podest

25 cm

80 mm

Unbeschichtet

Nein

Nein

2x2



**5 YEARS
GUARANTEE**

Nein



Überblick Dachbodentreppen



Woodytrex De Luxe



Woodytrex Superieur



Woodytrex Budget

KATEGORIE

ALTREX PRO⁺

ALTREX PRO

ALTREX

TYP

Einseitig begehbar

Einseitig begehbar

Einseitig begehbar

STUFEN

Holz Vollmaterial

Holz Vollmaterial

Holz Vollmaterial

STUFENABSTAND

20.5 cm

20.5 cm

20.5 cm

STUFENTIEFE

80 mm

80 mm

80 mm

FARBE

Holz

Holz

Holz

SICHERHEITSBÜGEL

Ja

Ja

Nein

DOPPELTES PODEST

Nein

Nein

Nein

TYPEN

110x70x17 cm

110x60x13.5 cm

120x60x10 cm

120x60x17 cm

110x70x13.5 cm

120x70x10 cm

120x70x17 cm

120x60x13.5 cm

120x70x13.5 cm

140x70x13.5 cm

STÄRKE DER ISOLATIONLUKE

46 mm

26 mm

26 mm

ISOLATIONSWERT (U)

0.85 (W/m²K)

1.22 (W/m²K)

1.9 (W/m²K)

MAX. BELASTUNG



GARANTIE

5 YEARS GUARANTEE

5 YEARS GUARANTEE

5 YEARS GUARANTEE

CRADLE TO CRADLE CERTIFIED®

Nein

Nein

Nein

NORMEN & VORSCHRIFTEN

EN 14975

EN 14975

EN 14975

Taurus TGB

- Einseitig begehbare Stufensteleiter
- Robuste Stufen durch doppeltes Hohlprofil
- Zwei Plattformen, daher zwei Standflächen
- Verhindert das Einklemmen der Finger durch das intelligente Scharniersystem
- Für die intensive, professionelle Nutzung
- Stufenabstand 25 cm
- Stufentiefe 80 mm



NEN 2484

EN 131

DEKRA

Taurus TGB einseitig begehbar. Die robuste Bau- und Industrieleiter.

Die Stufenstehleiter mit Top-Eigenschaften. Anwenderfreundlich und robust. Speziell für den professionellen Anwender, der deutlich höhere Anforderungen an eine Leiter stellt. Die Taurus ist für die intensive Nutzung ausgelegt. Durch das automatisch entriegelnde Scharniersystem ist die Leiter auffallend praktisch und einfach im Gebrauch. Schnell zur Hand, schnell verstaut.

Besonders speziell sind die beiden übereinander liegenden Plattformen. Damit verfügen Sie über zwei sichere und komfortable Standflächen. Die druckfeste Spreizsicherung aus Metall (ab TGB 6) verhindert, dass die Leiter unbeabsichtigt zusammenklappt. Außerdem sorgen die großen rutschsicheren Leiterfüße und das umschlossene Scharniersystem für eine gute und stabile Standsicherheit.



TAURUS EINSEITIG BEGEHBAR - Industrie Stufenstehleiter (mit schwarzer Pulverbeschichtung auf Holmen)

Umschreibung	Art.Nr.	Typ	Stufenzahl	Lagerlänge (m)	Max. Standhöhe (m)	Max. Arbeitshöhe (m)	Gewicht (kg)
Einseitig begehbare Stufenstehleiter	191503	TGB 3	3	1.45	0.70	2.70	7.4
	191504	TGB 4	4	1.70	0.95	2.95	8.5
	191505	TGB 5	5	1.95	1.20	3.20	9.6
	191506	TGB 6	6	2.20	1.40	3.40	13.0
	191507	TGB 7	7	2.45	1.65	3.65	14.2
	191508	TGB 8	8	2.70	1.90	3.90	14.6
	191510	TGB 10	10	3.20	2.35	4.35	17.9
	191512	TGB 12	12	3.70	2.80	4.80	20.3

Taurus TDO

- Beidseitig begehbare Stufenstehtleiter
- Robuste Stufen durch doppeltes Hohlprofil
- Verhindert das Einklemmen der Finger durch das intelligente Scharniersystem
- Für die intensive, professionelle Nutzung
- Stufenabstand 25 cm
- Stufentiefe 80 mm



NEN 2484

EN 131

DEKRA

Taurus TDO beidseitig begehbar. Die robuste Bau- und Industrieleiter.

Die Stufenstehtreiter mit Top-Eigenschaften. Beidseitig begehbar, also an beiden Seiten nutzbar. Anwenderfreundlich und robust. Speziell für den professionellen Anwender, der deutlich höhere Anforderungen an eine Leiter stellt. Die Taurus ist für die intensive Nutzung ausgelegt. Das einzigartige Scharniersystem der Plattform macht diese Stufenstehtreiter außergewöhnlich sicher im Gebrauch.

Der Sicherheitsbügel garantiert zusätzliche Sicherheit. In 2 Sekunden ist der Bügel zusammengeklappt und so kann die Stufenstehtreiter kompakt transportiert werden. Die druckfeste Spreizsicherung aus Metall (ab TDO 2 x 3) verhindert, dass die Leiter nicht unbeabsichtigt zusammenklappt. Außerdem sorgt das umschlossene Scharniersystem für eine gute und stabile Standsicherheit.



TAURUS BEIDSEITIG BEGEHBAR - Industrie Stufenstehtreiter (mit schwarzer Pulverbeschichtung auf Holmen)

Umschreibung	Art.Nr.	Typ	Stufenzahl	Lagerlänge (m)	Max. Standhöhe (m)	Max. Arbeitshöhe (m)	Gewicht (kg)
Beidseitig begehbare Stufenstehtreiter	192502	TDO 2*	2 x 2	0.50	0.45	2.45	3.5
(* Standard ohne einklappbarem Sicherheitsbügel)	192603	TDO 3	2 x 3	0.75	0.70	2.70	7.9
	192604	TDO 4	2 x 4	1.00	0.95	2.95	9.4
	192605	TDO 5	2 x 5	1.25	1.20	3.20	11.0
	192606	TDO 6	2 x 6	1.50	1.40	3.40	12.6
	192607	TDO 7	2 x 7	1.75	1.65	3.65	14.7
	192608	TDO 8	2 x 8	2.00	1.90	3.90	16.4
	192610	TDO 10	2 x 10	2.50	2.35	4.35	20.2
	192612	TDO 12	2 x 12	3.00	2.80	4.80	24.3

Sicherheitsbügel TDO (separat)

733180

TDO

Auch ohne Sicherheitsbügel möglich

Taurus TME

- Ideal für das Lager
- Robuste Stufen durch doppeltes Hohlprofil
- Ergonomisch dank Bockrollen und Handläufen
- Stufenabstand 25 cm
- Stufentiefe 80 mm

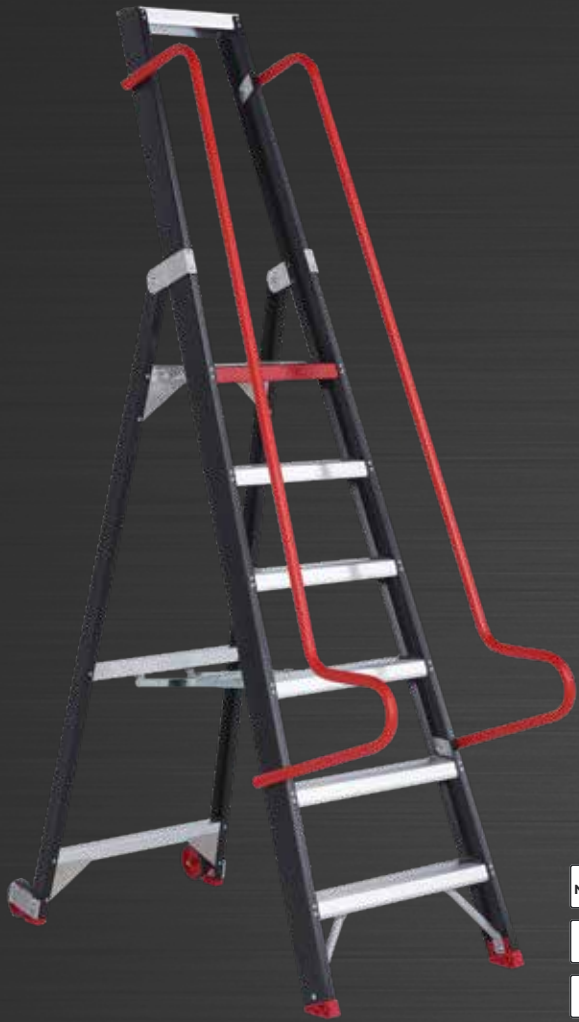

NEN 2484

EN 131

DEKRA



TAURUS TME - Aluminium Lager- und Regal Stufenstehtleiter (Schwarz Beschichtet)

Umschreibung	Art.Nr.	Typ	Stufenzahl	Lagerlänge (m)	Max. Standhöhe (m)	Max. Arbeitshöhe (m)	Gewicht (kg)
Einseitig begehbare Stufenstehtleiter	193206	TME 6	6	2.45	1.40	3.40	16.0
	193207	TME 7	7	2.70	1.65	3.65	18.0
	193209	TME 9	9	3.20	2.10	4.10	23.6
	193211	TME 11	11	3.70	2.60	4.60	27.1

Plattformleiter

- Rundum gesichert, extra sicher
- Extra große Stehplattform, hoher Stehkomfort (60x40 cm)
- Dank Rollen verschiebbar
- Stufenabstand 25 cm
- Stufentiefe 50 mm

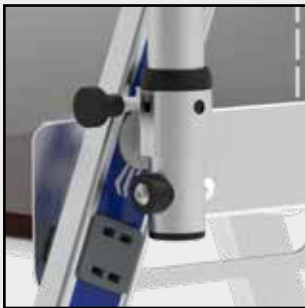

EN 131-7  TUBESCA

PLATTFORMLEITER - mit extra großer Plattform

Umschreibung	Art.Nr.	Stufenzahl	Lagerlänge (m)	Max. Standhöhe (m)	Max. Arbeitshöhe (m)	Gewicht (kg)
Plattformleiter	502163	3 / 4	2.14	0.99	3.00	23.1
	502165	5 / 7	2.45	1.51	3.50	26.4
	502168	8 / 10	3.20	2.21	4.20	31.0
	502169	8 / 11	3.20	2.67	4.65	33.0
Plattformleiter - klapbahr	502185	5 / 7	2.45	1.52	3.50	28.0

Eifel

- Extra große Plattform für sicheres Arbeiten
- Einfache Verwendung durch ergonomische Handläufe
- Hoher Haltebügel für mehr Stehkomfort
- Stufenabstand 25 cm
- Stufentiefe 80 mm



NEN 2484

EN 131

DEKRA

Eifel Plattformleiter. Plattformleiter mit extra großer Plattform.

Ergonomisch, komfortabel und besonders sicher. Die Plattformleiter Eifel ist die Leiter für den fachkundigen Profi. Das Modell Eifel zeichnet sich durch seine extra große Plattform (36 x 36 cm) aus, auf der Sie komfortabel stehen können, was besonders bei Arbeiten in der Höhe von längerer Dauer von Vorteil ist.

Die Handläufe der Stehleiter bieten beim Betreten der Leiter ausreichend Halt und damit Sicherheit. Die ergonomischen Handläufe sorgen für ausreichend Halt und eine gute Körperhaltung. Das Modell Eifel ist mit einer praktischen Ablageschale ausgestattet. Auf diese Weise haben Sie Ihre Hände frei und Handwerkzeuge immer bei der Hand.



EIFEL - Aluminium Stufenstehleiter (Schwarz Beschichtet)

Umschreibung	Art.Nr.	Typ	Stufenzahl	Lagerlänge (m)	Max. Standhöhe (m)	Max. Arbeitshöhe (m)	Gewicht (kg)
Einseitig begehbare Stufenstehleiter	194604	EEO 4	4	2.19	0.95	2.95	10.76
	194605	EEO 5	5	2.44	1.20	3.20	12.38
	194606	EEO 6	6	2.69	1.40	3.40	13.45

Falco FEO

- Einseitig begehbar
- Für professionelle Nutzung
- Verhindert das Einklemmen der Finger durch das intelligente Scharniersystem
- Mehr Stabilität durch einfaches Hohlprofil
- Für die intensive, professionelle Nutzung
- Stufenabstand 25 cm



NEN 2484

EN 131

DEKRA

FALCO EINSEITIG BEGEHBAR - Industrie Stufensteleiter (mit grauer Pulverbeschichtung auf Holmen)

Umschreibung	Art.Nr.	Typ	Stufenzahl	Lagerlänge (m)	Max. Standhöhe (m)	Max. Arbeitshöhe (m)	Gewicht (kg)
Einseitig begehbare Stufensteleiter	191323	FEO 3	3	1.45	0.70	2.70	4.8
	191324	FEO 4	4	1.70	0.95	2.95	7.3
	191325	FEO 5	5	1.95	1.20	3.20	8.6
	191326	FEO 6	6	2.20	1.40	3.40	10.0
	191327	FEO 7	7	2.45	1.65	3.65	12.0
	191328	FEO 8	8	2.70	1.90	3.90	15.0
	191330	FEO 10	10	3.20	2.35	4.35	18.0

Falco FDO

- Beidseitig begehbar, also an beiden Seiten nutzbar
- Mehr Stabilität durch einfaches Hohlprofil
- Verhindert das Einklemmen der Finger durch das intelligente Scharniersystem
- Für die intensive, professionelle Nutzung
- Stufenabstand 25 cm



NEN 2484

EN 131

DEKRA

FALCO BEIDSEITIG BEGEHBAR - Industrie Stufensteleiter (mit grauer Pulverbeschichtung auf Holmen)

Umschreibung	Art.Nr.	Typ	Stufenzahl	Lagerlänge (m)	Max. Standhöhe (m)	Max. Arbeitshöhe (m)	Gewicht (kg)
Beidseitig begehbare Stufensteleiter	192322	FDO 2*	2 x 2	0.50	0.45	2.45	4.8
(* Standard ohne einklappbarem Sicherheitsbügel)	192423	FDO 3	2 x 3	0.75	0.70	2.70	7.3
	192424	FDO 4	2 x 4	1.00	0.95	2.95	8.6
	192425	FDO 5	2 x 5	1.25	1.20	3.20	10.0
	192426	FDO 6	2 x 6	1.50	1.40	3.40	12.0
	192428	FDO 8	2 x 8	2.00	1.90	3.90	15.0
	192430	FDO 10	2 x 10	2.50	2.35	4.35	18.0

Auch ohne Sicherheitsbügel möglich

King Kombo

- 3-in-1-Modell; 3 Positionen
- Mit integrierter Wandhalterung, Eckhalterung und Rundmaststütze
- Standfest mit großen Stufen (80 mm)
- Sehr gut geeignet für z.B. Installateure
- Für die intensive, professionelle Nutzung
- Stufenabstand 30 cm



Little Giant
Ladder Systems



STERKTE EISEN
NEN 2484

EN 131

KING KOMBO - 3-in-1 Stufenstehtleiter

Umschreibung	Art.Nr.	Stufenzahl	Lagerlänge (m)	Max. Standhöhe (m)	Max. Arbeitshöhe (m)	Gewicht (kg)
Einseitig begehbare Steh-/Anlegeleiter	503075	5 + 3	1.52	1.50	3.50	8.7
	503076	6 + 3	1.83	2.00	4.00	10.0
	503078	8 + 5	2.44	3.30	5.30	14.5

X-Pro[®]

- Klapptritt und Werkbank in einem
- Robustes, funktionales und einzigartiges Design
- Patentiertes Scharniersystem, extra Stabilität
- Stufenabstand 28 cm
- Stufentiefe 250 mm



NEN 2484

EN 131



X-PRO[®] - multifunktionaler Bau- und Industrie Klapptritt und Arbeitsbock

Umschreibung	Art.Nr.	Stufenzahl	Lagerlänge (m)	Max. Standhöhe (m)	Max. Arbeitshöhe (m)	Gewicht (kg)
Einseitig begehbarer Klapptritt	500930	2	1.05	0.50	2.50	10.0

Safety Step

- Kompakt und sehr robust
- Besonders tiefe Stufen (23 cm) für optimalen Stehkomfort
- Mit praktischer Ablageschale
- Stufenabstand 22 cm
- Stufentiefe 230 mm



NEN 2484

EN 131



**Little
Giant**
Ladder Systems

SAFETY STEP - Professionelle Robuste Aluminium Klapptreppe

Umschreibung	Art.Nr.	Stufenzahl	Lagerlänge (m)	Max. Standhöhe (m)	Max. Arbeitshöhe (m)	Gewicht (kg)
Einseitig begehbare Klapptreppe	503002	2	0.80	0.46	2.45	7.1
	503003	3	1.08	0.66	2.65	6.9
	503004	4	1.40	0.89	2.90	12.3

Jumbo Step

- Klein, aber robust
- Besonders große Stufen für optimalen Stehkomfort
- Mit praktischer Ablageschale
- Stufenabstand 22 cm
- Stufentiefe 215 mm



NEN 2484

EN 131



**Little
Giant**
Ladder Systems

JUMBO STEP - Professionelle Robuste Aluminium Klapptreppe

Umschreibung	Art.Nr.	Stufenzahl	Lagerlänge (m)	Max. Standhöhe (m)	Max. Arbeitshöhe (m)	Gewicht (kg)
Einseitig begehbare Klapptreppe	503042	2	0.77	0.46	2.46	5.0
	503043	3	1.07	0.66	2.66	7.3
	503044	4	1.42	0.89	2.89	9.1

Sierra SEO

- Für den praktischen Heimwerker und den sachkundigen Profi
- Leichte Stehleiter aufgrund eines offenen Stufenprofils
- Verhindert das Einklemmen der Finger durch das intelligente Scharniersystem
- Stufenabstand 25 cm
- Stufentiefe 80 mm



STERKTE EISEN
NEN 2484

EN 131

SIERRA EINSEITIG BEGEHBAR - Aluminium Stufenstehtleiter

Umschreibung	Art.Nr.	Typ	Stufenzahl	Lagerlänge (m)	Max. Standhöhe (m)	Max. Arbeitshöhe (m)	Gewicht (kg)
Einseitig begehbare Stufenstehtleiter	194303	SEO 3	3	1.45	0.70	2.70	5.9
	194304	SEO 4	4	1.70	0.95	2.95	6.8
	194305	SEO 5	5	1.95	1.20	3.20	7.8
	194306	SEO 6	6	2.20	1.40	3.40	8.8

Sierra SDO

- Für den praktischen Heimwerker und den sachkundigen Profi
- Verhindert das Einklemmen der Finger durch das intelligente Scharniersystem
- Beidseitig begehbar, beidseitig zu verwenden
- Stufenabstand 25 cm
- Stufentiefe 80 mm



STERKTE EISEN
NEN 2484

EN 131

SIERRA BEIDSEITIG BEGEHBAR - Aluminium Stufenstehtleiter

Umschreibung	Art.Nr.	Typ	Stufenzahl	Lagerlänge (m)	Max. Standhöhe (m)	Max. Arbeitshöhe (m)	Gewicht (kg)
Beidseitig begehbare Stufenstehtleiter	194403	SDO 3	3	0.75	0.70	2.70	6.5
	194404	SDO 4	4	1.00	0.95	2.95	7.7
	194405	SDO 5	5	1.25	1.20	3.20	8.9
	194406	SDO 6	6	1.50	1.40	3.40	10.1

Auch ohne Sicherheitsbügel möglich

Double Decker®

- Doppelt tiefe Stufe, große Standfläche
- Die praktische SmartBox hält alles griffbereit
- Rutschsichere Stufen und verschleißfeste Leiterschuhe
- Robust, stabil und trotzdem ein geringes Gewicht
- Stufenabstand 25 cm
- Stufentiefe 80 mm



STERKTE EISEN
EN 131

Double Decker®. Die intelligenteste Haushaltsleiter, ein unentbehrlicher Helfer in Ihrem Haushalt

Die Double Decker® übertrifft alle Haushaltsleitern. Sicher, robust und mit vielen praktischen Extras ist diese leichte Aluminium-Haushaltsleiter Ihre stabile Basis für die unterschiedlichsten Tätigkeiten im Haushalt und für einfache Heimwerkerarbeiten.

Die intelligenteste Haushaltsleiter seit eh und je bietet Ihnen optimalen Stehkomfort. Die Double Decker ist daher unentbehrlich bei allen Tätigkeiten, die in mehr oder weniger größerer Höhe ausgeführt werden. Durch ihre doppelt tiefe Stufe und die Plattform steht man sicher und stabil auf der Leiter und man hat genug Bewegungsfreiheit. Außerdem haben Sie durch die Ablagebox und den Eimerhaken immer eine Hand frei.

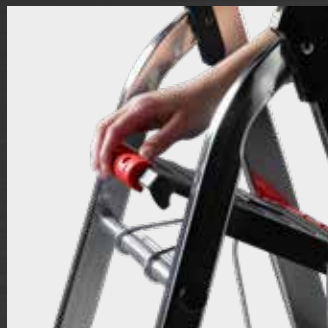

DOUBLE DECKER® - Aluminium Stufenstehtleiter

Umschreibung	Art.Nr.	Typ	Stufenzahl	Lagerlänge (m)	Max. Standhöhe (m)	Max. Arbeitshöhe (m)	Gewicht (kg)
Einseitig begehbar mit doppelter Stufe	502103	D803	3	1.45	0.60	2.60	4.8
	502104	D804	4	1.65	0.80	2.80	5.4
	502105	D805	5	1.90	1.00	3.00	6.0
	502106	D806	6	2.10	1.20	3.20	7.1
	502107	D807	7	2.35	1.45	3.45	8.4
	502108	D808	8	2.55	1.65	3.65	9.4

Giant® Total Black

- Sehr tiefe Stufen für optimalen Stehkomfort
- Gute Haptik durch Anodisierung
- Einfache Lagerung
- Zusammengeklappt nur 3,5 cm
- Stufenabstand 23,5 cm
- Stufentiefe 200 mm



Giant® Total Black. Ein kompakter Haushalts-Klapptritt.

Der Giant® ist das kleinste Modell aus unserer Leiternfamilie. Ein idealer Helfer, immer dann, wenn Ihre eigene Körpergröße nicht mehr ausreicht. Dieser Haushalts-Klapptritt ist solide, langlebig, äußerst kompakt und problemlos zu verstauen und somit unentbehrlich für viele Haushaltstätigkeiten.

Der Giant® zeichnet sich durch das kleine Format und die große Stabilität aus. Die zuverlässige Konstruktion und die sehr tiefen Stufen von 20 x 30 cm sorgen für optimalen Stehkomfort. Durch die Aluminium-Anodisierung hat der Giant® eine sehr angenehme Haptik. Die Anodisierungsschicht des Haushalts-Klapptritts hat außerdem schmutzabweisende Eigenschaften. Zusammengeklappt nimmt er nur 3,5 cm Platz ein, damit Sie ihn überall im Haus aufbewahren können.



GIANT® TOTAL BLACK - aluminium Haushalttritt (mit schwarzer Anodisierung auf Holmen)

Umschreibung	Art.Nr.	Typ	Stufenzahl	Lagerlänge (m)	Max. Standhöhe (m)	Max. Arbeitshöhe (m)	Gewicht (kg)
Haushalts-Klapptritt	507892	G402	2	0.90	0.45	2.45	3.2

Cromato Silver

- Hoher Sicherheitsbügel für eine optimale Standsicherheit
- Rutschsichere Stufen und gummierte Füße
- Stabil, robust und überaus sicher
- Höherer Sicherheitsbügel der Cromato 2-plus und 3-plus
- Stufenabstand 23,5 cm
- Stufentiefe 260 mm



EN 14183



CROMATO SILVER - Stahl Haushalttritt

Umschreibung	Art.Nr.	Stufenzahl	Lagerlänge (m)	Max. Standhöhe (m)	Max. Arbeitshöhe (m)	Gewicht (kg)
Cromato Silver 2	500949	2	0.95	0.47	2.47	5.6
Cromato Silver 2-plus	500950	2	1.15	0.47	2.47	5.8
Cromato Silver 3-plus	500951	3	1.42	0.70	2.70	7.9

Altavista 700

- Extra große Arbeitsplattform
- Praktisch und kompakt zu lagern
- Für Arbeiten im und am Haus
- Stufenabstand 25 cm
- Stufentiefe 80 mm



ALTAVISTA 700 - Leichtgewicht-Plattform aus Aluminium

Umschreibung	Art.Nr.	Plattformhöhe (m)	Max. Arbeitshöhe (m)	Gewicht (kg)
Altavista 700	507843	0.50	2.50	4.2

Woodytrex De Luxe

- Sehr komplette, exklusive Ausführung
- Isolationswert 0,85 (W/m²K)
- Max. Deckenhöhe 280 cm
- Stärke der Isolation Luke 46 mm
- Schwenkradius 65°
- Einfache Montage
- Stufenabstand 25 cm
- Stufentiefe 75 mm



EN 14975

WOODYTREX DE LUXE - Holz Bodentreppe

Umschreibung	Art.Nr.	Lukenkasten- Breiten (cm)	Lukenkasten- höhe (cm)
3-teilige Bodentreppe	505061	110 x 70	17
	505062	120 x 60	17
	505063	120 x 70	17

Woodytrex Superieur

- Exklusive Ausführung
- Isolationswert 1,22 (W/m²K)
- Max. Deckenhöhe 280 cm
- Stärke der Isolationlücke 26 mm
- Schwenkradius 65°
- Einfache Montage
- Stufenabstand 25 cm
- Stufentiefe 75 mm



EN 14975

WOODYTREX SUPERIEUR - Holz Bodentreppe

Umschreibung	Art.Nr.	Lukenkasten-Breiten (cm)	Lukenkasten-höhe (cm)
3-teilige Bodentreppe	505024	110 x 60	13.5
	505025	110 x 70	13.5
	505026	120 x 60	13.5
	505027	120 x 70	13.5
	505029	140 x 70	13.5

Woodytrex Budget

- Für privaten Gebrauch
- Isolationswert 1,9 (W/m²K)
- Max. Deckenhöhe 280 cm
- Stärke der Isolationlücke 26 mm
- Schwenkradius 65°
- Einfache Montage
- Stufenabstand 25 cm
- Stufentiefe 75 mm



EN 14975

WOODYTREX BUDGET - Holz Bodentreppe

Umschreibung	Art.Nr.	Lukenkasten-Breiten (cm)	Lukenkasten-höhe (cm)
3-teilige Bodentreppe	505016	120 x 60	10
	505017	120 x 70	10



Modulare Podesttreppe

Die Altrex-Podesttreppe ist ein modulares System mit zahlreichen Anwendungsmöglichkeiten. Ideal für das Lager oder für Wartungsarbeiten an Maschinen oder Produktionslinien. Die Podesttreppe ist dank 4 Rollen einfach und flexibel fahrbar. Wählen Sie den Neigungswinkel und die Breite der Stufen passend zu Ihrer Arbeit oder Ihren Wünschen.

Abhängig von der Höhe, die erreicht werden muss und von den räumlichen Gegebenheiten, um die Treppe aufstellen zu können, bietet Altrex eine Auswahl an Treppen mit einer Treppenneigung von 45° oder 60°, einer Stufenbreite von 60, 80 oder 100 cm und mit unterschiedlichen Podesthöhen.

- Alle Podesttreppen haben eine max. verteilte Belastung von 500 kg und max. 150 kg pro drei Stufen
- Das Treppensystem basiert auf der EN14122-3
- Die Überstiege und geraden Treppen entsprechen der EN 14122-3 für permanente Zugangslösungen für Maschinen

Für Sonderausführungen wie eine andere Treppenneigung oder ein fahrbares Überstiegspodest nehmen Sie bitte mit Altrex Kontakt auf.



Fahrbare Podesttreppe
(4 Rollen)



Überstiegpodest



Einseitig begehbare Treppe
mit und ohne Podest



Option 1: Robuste und
rutschfeste Stufen



Option 2: grob profilierte
Lochblechstufen



Lenkrollen mit
Feststellbremse und
Gummilauffläche



Handlauf



Einzigartige Bremsstufe

Podesttreppe fahrbar



Fahrbare Podesttreppe (4 Rollen)

- Zur Auswahl stehen: Treppenneigung 45° oder 60°
- Lieferbar mit einer Stufenbreite von 60, 80 oder 100 cm
- Wählen Sie entweder robuste und rutschfeste Stufen oder grob profilierte Lochblechstufen (beide 21,5 cm tief)
- Standhöhe von 0,65 m bis max. 3,25 m
- Die Treppe wird vormontiert geliefert
- Optional: Befestigungsprofile für Bodenmontage

PODESTTREPPE

Podesttreppe 60° (4 Rollen)	3	4	5	6	7	8	9	10	12	14	16
Standhöhe (cm)	73	98	122	147	171	196	220	245	294	-	-
Art.nr. (Stufenbreite 60cm)	226003	226004	226005	226006	226007	226008	226009	226010	226012	-	-
Podesttreppe 45° (4 Rollen)	3	4	5	6	7	8	9	10	12	14	16
Standhöhe (cm)	64	84	104	124	144	164	184	204	244	284	324
Art.nr.	224503	224504	224505	224506	224507	224508	224509	224510	224512	224514	224516

Überstiegspodest

- Zur Auswahl stehen: Treppenneigung 45° oder 60°
- Lieferbar mit einer Stufenbreite von 60, 80 oder 100 cm
- Wählen Sie entweder robuste und rutschfeste Stufen oder grob profilierte Lochblechstufen (beide 21,5 cm tief)
- Standhöhe von 0,60 m bis max. 2,20 m
- Serienmäßig mit Befestigungsprofilen für Bodenmontage ausgestattet



EN 14122

Gerade Treppe

- Zur Auswahl stehen: Treppenneigung 45° oder 60°
- Lieferbar mit einer Stufenbreite von 60, 80 oder 100 cm
- Wählen Sie entweder robuste und rutschfeste Stufen oder grob profilierte Lochblechstufen (beide 21,5 cm tief)
- Standhöhe von 0,80 m bis max. 4,0 m



EN 14122

ÜBERSTIEGPODEST

Überstiegspodest 45°	3	4	5	6	7	8	9	10	11
Max. Höhe unter Podest (cm) (H)	48	68	88	108	128	148	168	188	208
Ausladung (cm) (S)	173.5	213.5	253.5	293.5	333.5	373.5	413.5	453.5	493.5
Podestlänge (cm) (B)	64.5	64.5	64.5	64.5	64.5	64.5	64.5	64.5	64.5
Art.nr. Übersteig (ohne Geländer)	224523	224524	224525	224526	224527	224528	224529	224530	224530
Art.nr. Geländer	224543	224544	224545	224546	224547	224548	224549	224550	224551

Überstiegspodest 60°	3	4	5	6	7	8	9	10	11
Max. Höhe unter Podest (cm) (H)	61.5	86	110.5	135	159.5	184	208.5	-	-
Ausladung (cm) (S)	139	167.5	195.5	224	252.5	280.5	309	-	-
Podestlänge (cm) (B)	64.5	64.5	64.5	64.5	64.5	64.5	64.5	-	-
Art.nr. Übersteig (ohne Geländer)	226023	226024	226025	226026	226027	226028	226029	-	-
Art.nr. Geländer	226043	226044	226045	226046	226047	226048	226049	-	-

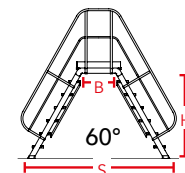
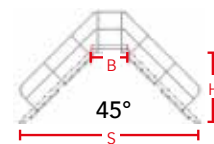



Zubehör und Ersatzteile



Sicherheitsbügel Taurus

- Ist einfach an allen beidseitig begehbaren Taurus Stufenleitern zu befestigen



Sicherheitsbügel Falco/Sierra

- Ist einfach an allen beidseitig begehbaren Falco und Sierra Stufenleitern zu befestigen



Extragroße Ablageschale

- Werkzeug immer griffbereit
- Geeignet für Taurus, Falco, Eifel und Sierra



Handrail

- Handlauf für den Double Decker® oder Lima
- Zusätzliche Sicherheit durch zusätzlichen Halt



Gardenbase

- Extra Stabilität auf Sand, Gras, Schotter, Bitumenschichten und anderen weichen Untergründen
- Geeignet für alle Haushalts Stehlitern



Abdeckleiste

- Hergestellt aus weißem Kunststoff
- Abmessungen: 30x20 mm (bxh)
- Klemmprofil 8 mm
- Geliefert in 2 Längen 70 cm und 140 cm



Präsentationsständer

- Rot beschichtet
- Präsentiert die Bodentreppe im Verkaufsraum
- Nur für Bodentreppen mit einer Kastenbreite von 70 cm



Handlauf

- Schwarz beschichtet
- Ist einfach an der linken oder rechten Seite der Bodentreppe zu befestigen



Holzgeländer

- Mehr Halt, mehr Sicherheit
- Für alle Dachbodentreppen und Kastengrößen geeignet

ZUBEHÖR STUFENSTEHLEITERN

Umschreibung	Art.Nr.
Sicherheitsbügel Taurus	733180
Sicherheitsbügel Falco/Sierra	733074
Extragroße Ablageschale TGB/FEO/SEO	509180
Gardenbase	509357
Handrail	509358
Holzgeländer *	505099
Handlauf für Bodentreppe	505097
Abdeckleiste *	505098
Präsentationsständer	505050

*) Anwendbar für alle Breiten

ERSATZTEILE STUFENSTEHLEITERN

Umschreibung	Art.Nr.
GummifüÙe hinten für TGB/TME/SEO	720053
GummifüÙe vorne für TGB und vorne/hinten für TDO/SDO	720054
GummifüÙe Falco/Andes hinten	720100
GummifüÙe Falco/Andes vor (FDO = vor + hinten)	720101
Scharnier für Taurus Sicherheitsbügel	733183
Scharnierabdeckung für Taurus Sicherheitsbügel	733184
Montage Satz Sicherheitsbügel Taurus	733185
GummifüÙe Castor klein	720091
GummifüÙe Castor links vor	720092
GummifüÙe Castor rechts vor	720093
GummifüÙe Double Decker® vorne (2 Stück)	509028
GummifüÙe Double Decker® hinten (2 Stück)	509029
GummifüÙe Steddy/Lima vorne b/e 4 treeds (2 Stück)	509032
GummifüÙe Steddy/Lima hinten b/e 5 treeds (2 Stück)	509033
GummifüÙe Steddy/Lima vorne 5 b/e 7 treeds (2 Stück)	509034
GummifüÙe Steddy/Lima hinten 6 b/e 7 treeds (2 Stück)	509035
GummifüÙe Giant® vorne (per Teil)	723139
GummifüÙe Giant® hinten (per Teil)	723140
GummifüÙe 2x Yara vor	509260
GummifüÙe 2x Yara hinten	509261
Ablageschale Yara	509263
GummifüÙe Superieur (pro 2 St.)	505112

HÄNGEBÜHNE





Modulares Hängebühnensystem

Arbeiten an hochgelegenen Arbeitsplätzen erfordert die zuverlässigste Steiglösung. Das Altrex Modular-Hängebühnensystem steht für Sicherheit auf höchstem Niveau. Hängebühnen, Aluminium-Dachausleger und Seilwinden bieten zusammen ungeahnte Möglichkeiten, insbesondere aber viel Sicherheit. So können Sie unbeschwert und vertrauensvoll arbeiten.

Das Modulare Hängebühnensystem besteht aus drei Hauptelementen:

1. Aluminium Hängebühne

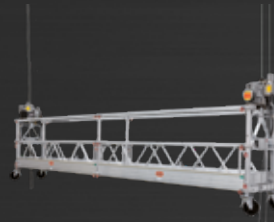

MHB 60 mit Endbügel

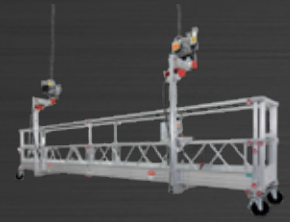

MHB 60 mit Durchlaufbügel

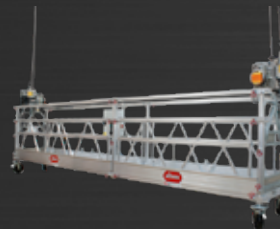

MHB 80 mit Endbügel

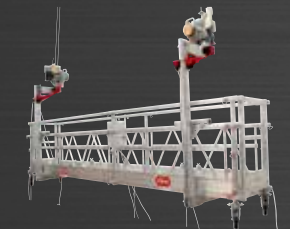

MHB 80 mit Durchlaufbügel



EN 1806



MHB mit festen Eckkomponenten



MHB mit verstellbaren Eckkomponenten



MHB Doppeldeck-Hängebühnen



Kesselanlage



1-Personen-Arbeitskorb



2. Aluminium Dachausleger

Die Aluminium Dachausleger sind in 4 Typen lieferbar:

- Dachausleger 400 kg niedrig
- Dachausleger 400 kg hoch
- Dachausleger 800 kg niedrig
- Dachausleger 800 kg hoch



3. Seilwinden

Neben Hängebühnen-Plattformen und Dachauslegern liefert Altrex auch Winden für das MHB-System. Passend zur Altrex CE-Prüfung sind zwei Winden Typen lieferbar:

Nihon Bisoh

- Bisomac 210
- Bisomac 308

Skyman

- Skymax

Fragen Sie nach dem MHB Katalog!

Bitte kontaktieren Sie Altrex:

- +49 80 07 24 05 95
- verkauf@altrex.com

SPECIALS





Über Altrex Specials

Denken in Möglichkeiten. Die Art und Weise schlechthin, um für jede Herausforderung eine Lösung zu finden. Gerade dann, wenn Ihr Projekt oder Ihre Arbeitsweise etwas mehr Flexibilität verlangt. Etwas Neues oder Innovatives verlangt. Dann suchen wir gemeinsam mit Ihnen die beste Lösung. Und die gibt es immer, wie unsere Erfahrungen belegen.

Von der Idee bis zur Maßanfertigung

Ob Leiter in einem Sonderformat, ob bewegliche Wartungsbühne oder Fluchttreppe, die sich nahtlos in die Fassade fügt, Ihr Bedarf ist unsere Herausforderung. Sachkundige Profis stehen zur Verfügung, fachkundige Schweißer sind vorbereitet. Alles ist möglich, denn bei Altrex sind Maßanfertigungen keine Grenzen gesetzt. Lösungen, die jeden Standard übersteigen: wir fertigen sie an. Speziell und besonders.

Besondere Fragen, einzigartige Lösungen

Die Fragestellung ist der Schlüssel zu einer 100%-ig passenden Steiglösung. Sehen Sie sich hier einige maßgefertigte Projekte für sehr unterschiedliche Auftraggeber an. Stück für Stück Erfolgsgeschichten, die jedes Mal mit einer Frage begannen.

Echte Maßarbeit beginnt immer mit einem Gespräch mit dem Altrex-Spezialisten

Stehen Sie auch vor einer Herausforderung? Dann liegt die Antwort für Sie auch in einer individuellen Lösung. Unsere Fachleute helfen Ihnen gerne, die beste Lösung zu finden.

Nehmen Sie einfach Kontakt mit uns auf.

+49 80 07 24 05 95





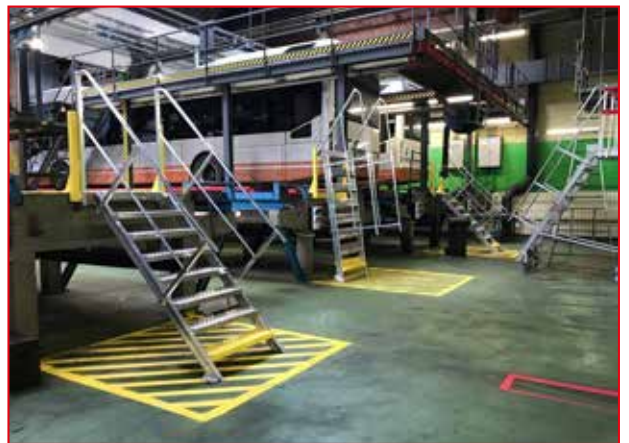

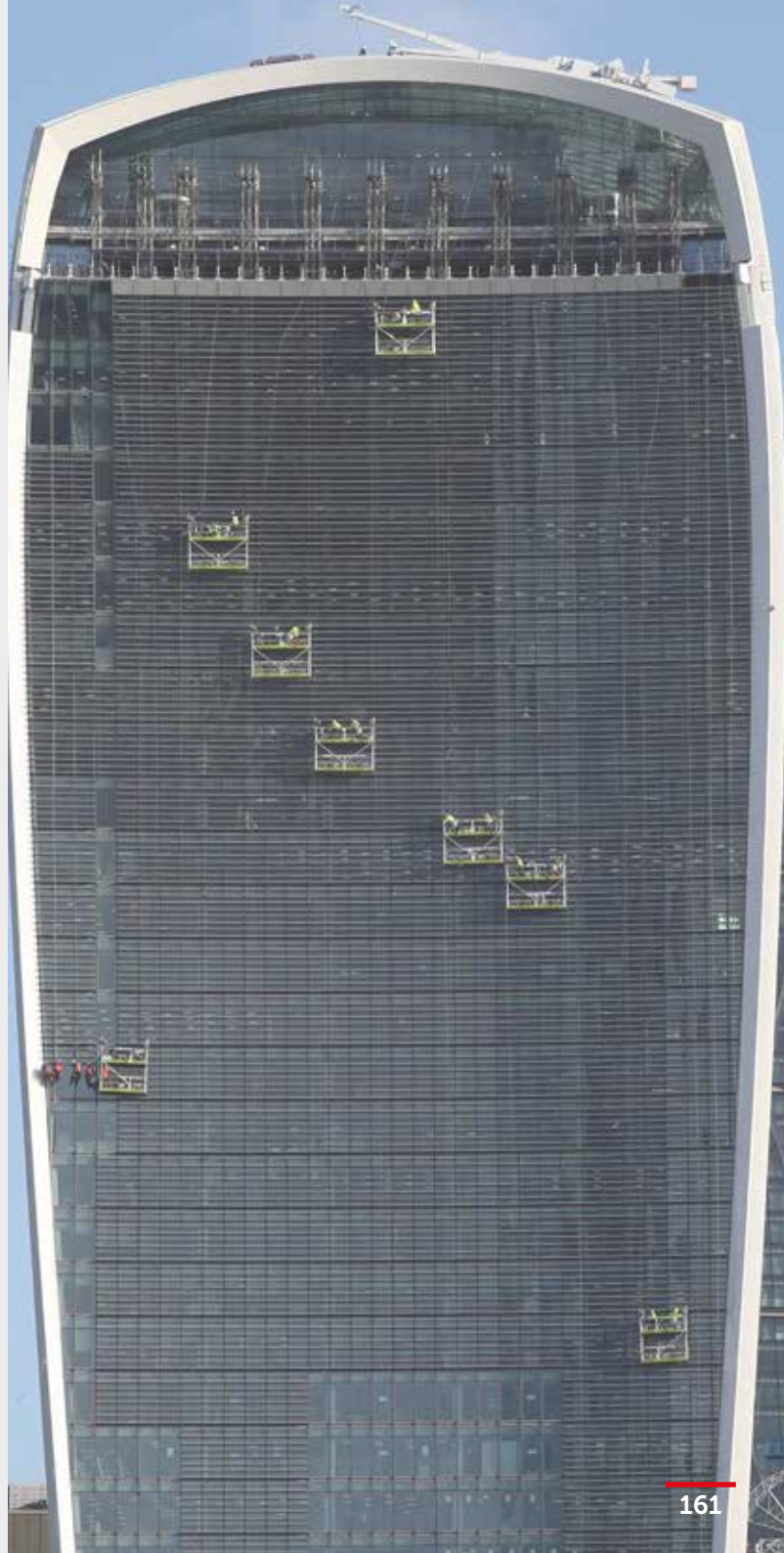

SERVICE







Altrex online

Altrex.com

Ihre Hilfe online! Auf der Altrex-Website finden Sie immer die neuesten Produkte, die aktuellsten Normen und die besten Tipps & Tricks für die Benutzung Ihrer Leiter, Treppe und Fahrgerüste. Alle Informationen und Ihre Verkaufsstellen sind übersichtlich. Und das alles an einem einzigen Ort!

Wir helfen Ihnen bei der Auswahl!

Sie sind sich nicht ganz sicher, welches Produkt am besten zu Ihnen passt? Mit einer Auswahlhilfe und Konfiguratoren sorgen wir dafür, dass Sie immer das richtige Produkt für Ihre Aktivitäten wählen. Schließlich finden Sie bei Altrex immer die beste Lösung. So können Sie immer sicher arbeiten, egal in welcher Höhe.

Altrex Ersatzteilsucher

Ein Altrex-Produkt hat ein langes Leben. Als Profi wissen Sie das aus eigener Erfahrung. Nichtsdestotrotz kann es mal vorkommen, dass ein Verschleißteil ausgetauscht werden muss. In unserer Ersatzteilsuche finden Sie in wenigen Sekunden die richtige Artikelnummer von dem fehlenden oder beschädigten Teil.



www.scaffold-configurator.com

Sie sind auf der Suche nach einem Gerüst? Dann bietet der Altrex-Gerüstkonfigurator eine Lösung. Der Gerüstkonfigurator empfiehlt Ihnen in nur drei Schritten ein passendes Gerüst – schnell und unkompliziert. Das Arbeiten mit dem Gerüst wird noch einfacher, wenn Sie zusätzliche Komponenten oder Zubehör hinzufügen. Sie sind dann vollständig für das Arbeiten an hoch gelegenen Arbeitsplätzen ausgerüstet.



Newsletter

Erhalten Sie als Erstes die letzten Neuigkeiten. Melden Sie sich gleich für den Newsletter von Altrex an und bleiben Sie ständig über die aktuellen Entwicklungen und Innovationen informiert.

Folgen Sie uns
in den sozialen
Medien!



@Altrexbv



@AltrexTV



@Altrex



@Altrex



Produktidentifikation

Visuelle Identifikation mit Firmenlogo oder Farben Ihrer Organisation

Altrex identifiziert für einige große Organisationen das Steigmaterial bereits während der Produktion. Die Identifikation kann auf der Basis des Kundenwunsches erfolgen. Das bedeutet zum Beispiel, dass entweder das Firmenlogo oder bestimmte Farben auf den Produkten aufgebracht werden. Die Identifikation von Arbeitsmitteln ist nicht nur marketingtechnisch sehr gut, sondern auch aus der Sicht der Diebstahlprävention eine interessante Sache. Viele Verleihunternehmen und andere große Organisationen wie Bauunternehmen haben sich bereits für die Identifizierung ihres Steigmaterials durch Altrex entschieden.

Starkes Identifikationskonzept

- Verschiedene Identifikationsmöglichkeiten: Name/ Firmenlogo/Firmenfarben
- Erkennbar und unterscheidend
- Professionelle Unternehmensausstrahlung: marketingtechnisch sehr gut!
- Diebstahlprävention
- Für Verleihunternehmen und Unternehmen mit eigenem Material
- Steigmaterial wird auf professionelle, eindeutige, nachhaltige und gepflegte Weise identifiziert.
- Identifikation von Gerüsten, Hängebühnen, Leitern und Stufenleitern ist möglich

Identifikation mit Farbbeschichtung

Die Altrex Sonder-Beschichtung verfügt über einige wichtige Alleinstellungsmerkmale:

- Die Benutzer bekommen keine schmutzigen Hände, weil die Beschichtung schmutzabweisend ist, was für verschiedene Zielgruppen wie zum Beispiel Maler und Anstreicher von sehr großem Vorteil ist
- Durch die Beschichtung fühlt sich das Aluminium nicht so kalt an, was wiederum den Benutzerkomfort erhöht
- Die Pulverbeschichtung wird durch ihre Eigenschaften in Kombination mit Wasser auch nicht glatt

Streben sind in allen RAL Farben erhältlich.





Prüfungen

Zugelassen: Sicheres Arbeiten in der Höhe

Sicheres Arbeiten beginnt mit zuverlässigem Steigmaterial. Zugelassene Produkte, auf die Sie sich verlassen können. Erfüllt Ihre Ausrüstung die geltenden Rechtsvorschriften, dann ist Sicherheit eine Gewissheit. Lassen Sie Ihr Steigmaterial darum regelmäßig prüfen, damit Sie sich auf Ihre Arbeit konzentrieren können. Darum geht es doch schließlich.

Regelmäßig prüfen, unbesorgt arbeiten

Gute Arbeit liefern Sie mit guter Ausrüstung. Lassen Sie Steigmaterialien regelmäßig prüfen, um ihre Qualität und Sicherheit sicherzustellen. Auf diese Art verlängern Sie außerdem die Lebensdauer Ihrer Materialien. Sie möchten Ihre Altrex-Produkte schließlich ein Leben lang nutzen.

Sie selbst möchten Sicherheit haben, aber die Rechtsvorschriften stellen auch bestimmte Anforderungen. Diese Anforderungen unterscheiden sich je nach Land. Es ist also gut zu wissen, welche Anforderungen Ihre Materialien erfüllen müssen. Informieren Sie sich, um keine Überraschungen zu erleben.

Mehr über Prüfungen erfahren? Wenden Sie sich an den Altrex-Händler in Ihrer Nähe.

Normen & Vorschriften

Das Arbeiten an hochgelegenen Arbeitsplätzen birgt Gefahren in sich. Daher ist es auch selbstverständlich, dass für Steigergeräte strenge gesetzliche Vorschriften und Normen gelten. Wir haben eine Übersicht aller geltenden gesetzlichen Vorschriften und Normen, sowohl national als international, für Sie erstellt.

EN 1004-1
CLASS 3

EN 1004

Die aktuelle europäische Norm für Fahrgerüste ist die EN 1004-1. Die Roll- und Klappgerüste von Altrex erfüllen die Norm EN 1004-1 und sind mit den erforderlichen Festigkeits- und Stabilitätsberechnungen ausgestattet.

EN 12811

EN 12811

Die aktuelle europäische Norm für Fassadengerüste ist die EN 12811. Diese Norm gilt für alle nicht rollenden Gerüste.

EN 1004-2

EN 1004-2

In der europäischen Norm EN 1004-2 ist festgehalten, welche Anforderungen die Aufbau- und Verwendungsanleitung von Gerüsten erfüllen muss. Die ausführlichen Aufbau- und Verwendungsanleitungen der Altrex-Gerüste sind in Übereinstimmung mit der EN 1004-2 verfasst.



TÜV

Mehrere Produkte sind vom TÜV Niederlande, TÜV Rheinland, TÜV Nord, TÜV Sud oder TÜV Sud GS zertifiziert.

DEKRA

Dekra

Wir sorgen für die Sicherheit der Menschen im Umgang mit Technik und Umwelt. In allen wesentlichen Lebensbereichen schaffen die erfahrenen Experten von DEKRA mehr Sicherheit.

EN 131

EN 131

Die EN 131 ist die Europäische Norm für Leitern, Vielzweckleitern und Stufenleitern.



Niederländische Warenkontrollgesetz

In den Niederlanden unterliegen alle Leitern und Stufenleitern dem Warenkontrollgesetz, dessen Anforderungen in der nationalen Gesetzgebung zur Benutzung von tragbaren Steigergeräten festgelegt sind. Dieses Gesetz bietet ein höheres Sicherheitsniveau als die Norm EN131.

PROFESSIONEEL
ARBO GEBRUIK
NEN 2484

NEN 2484

Das Warenkontrollgesetz, das für Leitern und Stufenleitern für die gewerbliche Nutzung und für den Einsatz im Heimwerkerbereich gilt, bietet ein unzureichendes Sicherheitsniveau für die professionelle Nutzung.

EN 14122

EN 14122

Die Überstiegpodeste, geraden Treppen und Steigleitern (mit Rückenschutz) / Fassadenleitern entsprechen der Norm EN 14122 Sicherheit v. Maschinen; Ortsfeste Zugänge zu maschinellen Anlagen.

EN 14183

EN 14183

Die DIN EN 14183 ist der aktuelle Standard für Tritte und Trittleitern. Die Produkte sind geeignet für eine Maximallast von 150 kg.



BG BAU

Die BG Bau stimuliert die deutsche Baubranche, mit sicheren, ergonomischen Produkten zu arbeiten.

TRBS

TRBS

Die Technischen Regeln für Betriebssicherheit geben den Stand der Technik sowie sonstige gesicherte arbeitswissenschaftliche Erkenntnisse für die Verwendung von Gerüsten und Leitern (Arbeitsmittel) wieder.

Technische Spezifikationen

Aufbauahmen RS TOWER 4 & 5

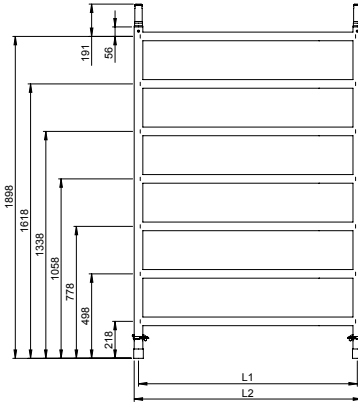

Aufbauahmen MiTOWER

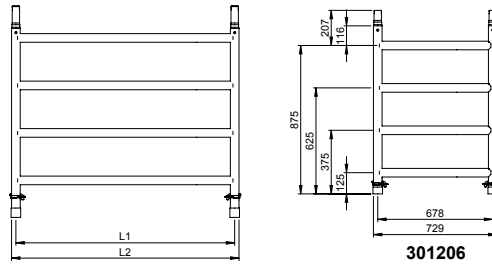

Geländerrahmen RS TOWER 4 & 5

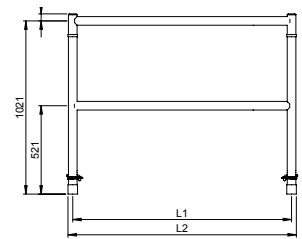

	Art.Nr. 3-sp	Art.Nr. 4-sp	Art.Nr. 7-sp	L1	L2
RS 4					
75	-	303440	303470	678	729
90	-	303475	303445	848	904,5
135	-	303340	303370	1290	1341
RS 5					
75	301103	301104	301107	678	729
90	-	301504	305507	848	904,5
135	301603	301604	301607	1290	1341

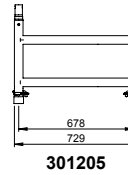

	Art.Nr.	L1	L2
RS 4			
75	303420	678	735
90	302926	848	905
135	303320	1290	1347
RS 5			
75	302910	678	735
90	302917	848	905
135	302920	1290	1347

Basis-Durchstiegsrahmen RS TOWER 52

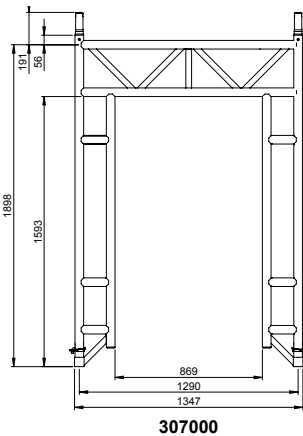

Durchstiegsrahmen RS TOWER 52

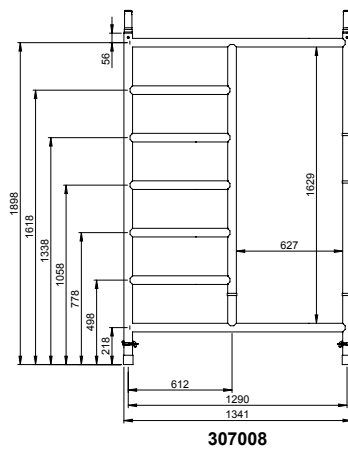

Durchstiegsrahmen RS TOWER 51

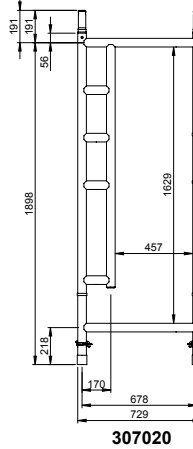

Durchstiegsrahmen MiTOWER

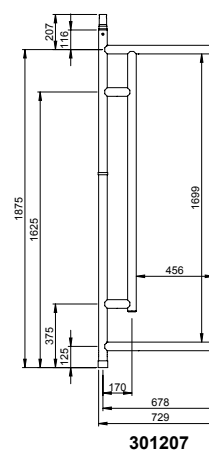

Geländerstütze

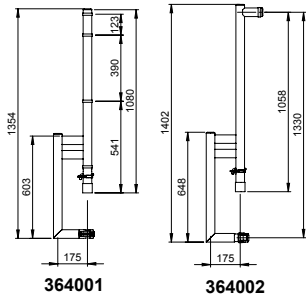

Teleskopischer Klapprahmen 6 Sprossen (RS TOWER 55)

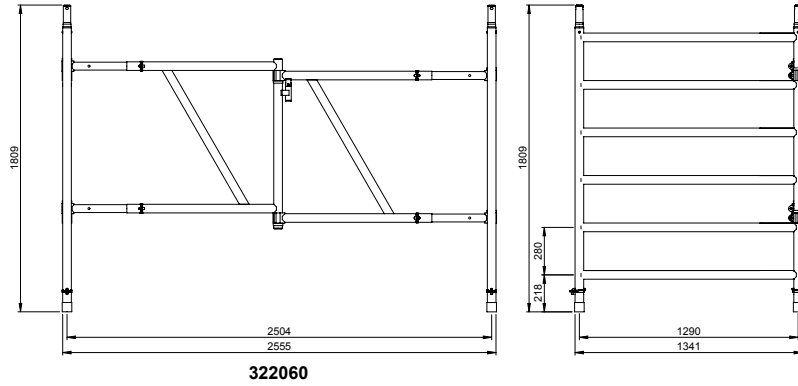

Klapprahmen 3 Sprossen (RS TOWER 54)

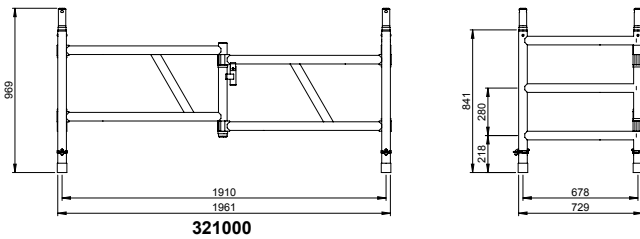

Klapprahmen 6 Sprossen (RS TOWER 54)

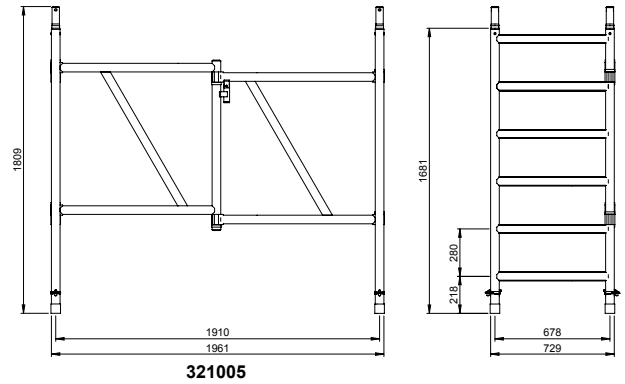

Klapprahmen 3 Sprossen RS 44-POWER

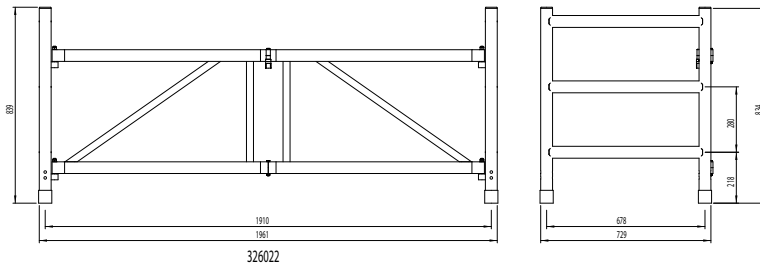

Klapprahmen 6 Sprossen RS 44-POWER

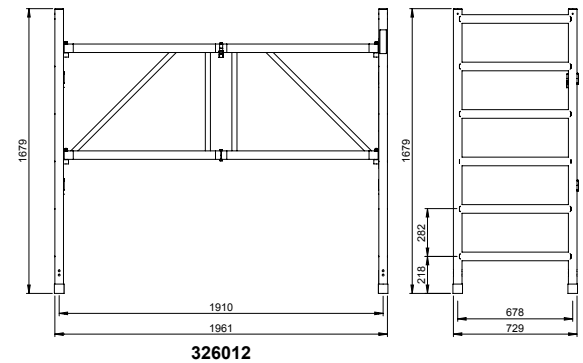

Gerüsttreppe RS TOWER 53

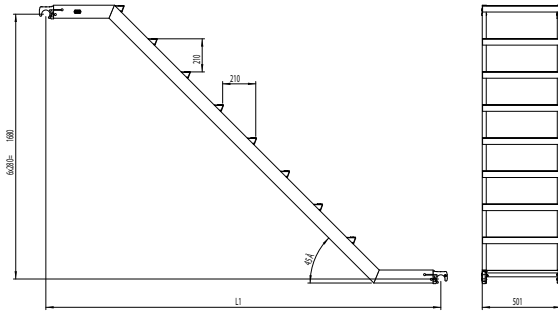

	Art.Nr.	L1
185	306000	1910
245	306015	2506

Geländer (längs) RS TOWER 53

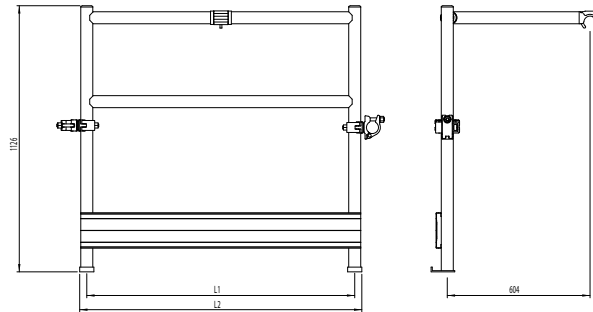

	Art.Nr.	L1	L2
185	306001	1728	1788
245	306019	1133	1193

Safe-Quick®

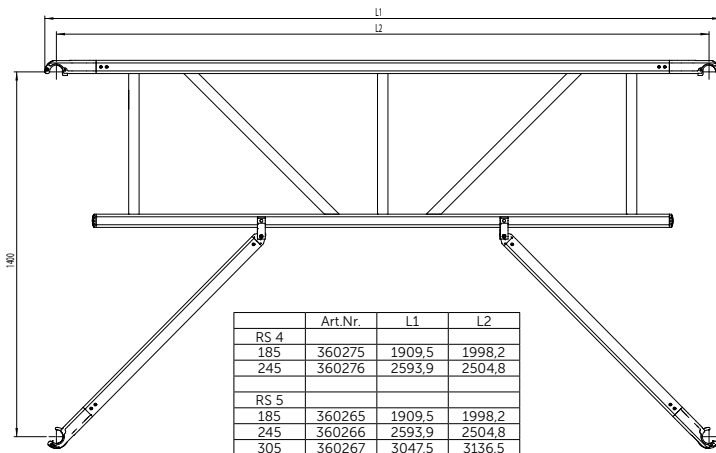

	Art.Nr.	L1	L2
RS 4			
185	360275	1909,5	1998,2
245	360276	2593,9	2504,8
RS 5			
185	360265	1909,5	1998,2
245	360266	2593,9	2504,8
305	360267	3047,5	3136,5

RS TOWER 4 Lenkrolle Ø 150

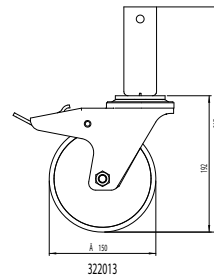

322013

MiTower Lenkrolle Ø 150

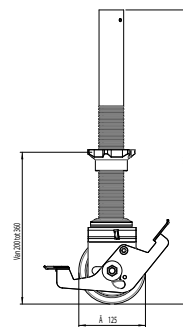

324515

RS TOWER 4 Lenkrolle Ø 200

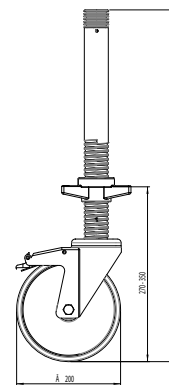

511216

RS TOWER 5 Verstellbare Bodenplatte

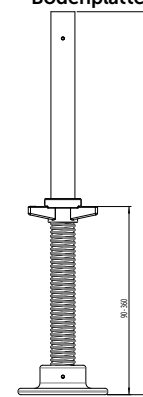

511211

RS TOWER 5 Lenkrolle Ø 200

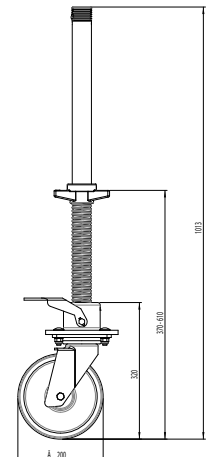

511230

Plattformen

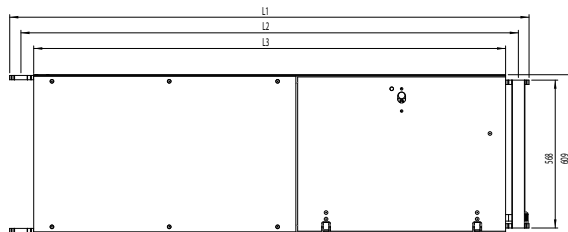

	L1	L2	L3
185	1991,5	1909,5	1811
245	2586,8	2504,8	2407
305	3129,8	3047,8	2950

Handlauf-/Knieleiste Treppengerüst RS TOWER 53

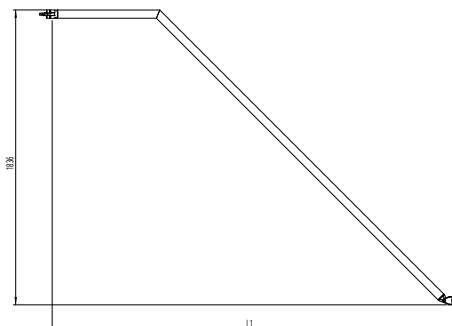

	Art.Nr.	L1
185	306002	1907
245	306018	2503

Dreiecksausleger

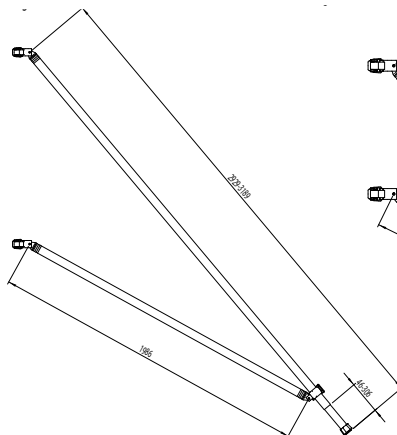

513011

Dreiecksausleger MiTOWER

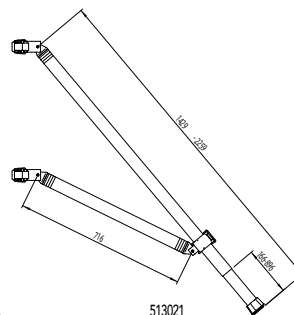

513021

Antrittsbügel

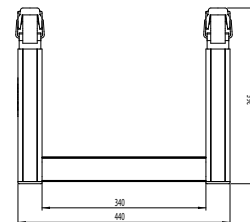

306017

Doppelte Geländerstrebe MiTOWER

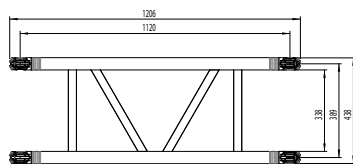

301215

Doppelte Geländerstrebe MiTOWER+

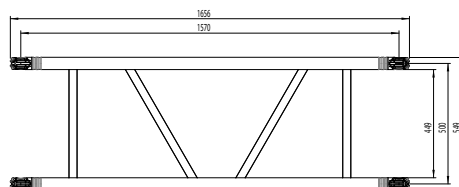

301216

Doppelte Geländerstrebe RS TOWER 5

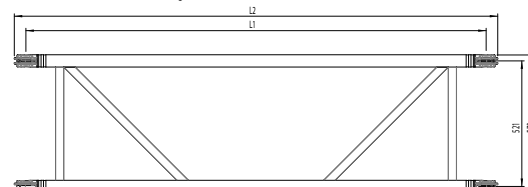

	Art.Nr.	L1	L2
185	360220	1910	2006
245	360225	2505	2601
305	360230	3048	3144

Streben

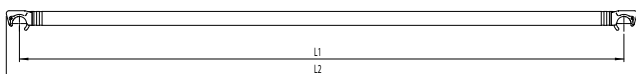

Horizontal	Art.Nr. RS 4	Art.Nr. RS 5	L1	L2
185	304304	303704	1910	2006
245	304306	303706	2505	2601
305	-	303708	3048	3144
Diagonal				
185	304321	303721	2214	2310
245	304316	303716	2744	2840
305	-	303722	3247	3343

Bordbretter-Satz

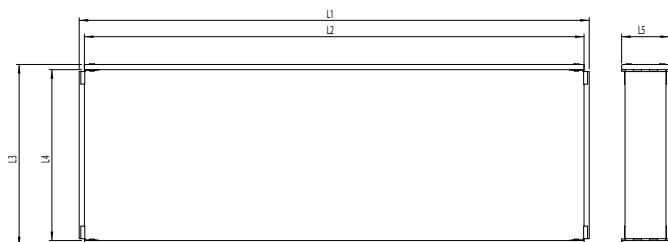

	Art.Nr.	L1	L2	L3	L4	L5
Wood RS 4						
75-185	305565	1868	1830	664	626	175
75-245	305570	2464	2426	670	612	175
135-185	305580	1868	1830	1276	1238	175
135-245	305585	1282	1224	2464	2426	175
Aluminium RS 5						
75-185	305801	1856	1814	653	611	170
75-245	305802	2452	2410	653	611	170
75-305	305803	2995	2953	653	611	170
135-185	305804	1856	1814	1263	1221	170
135-245	305805	2452	2410	1263	1221	170
135-305	305806	2995	1953	1263	1221	170
MiTOWER	305581	1083,5	1041,5	653	611	170

Konsole Dachrandsicherung

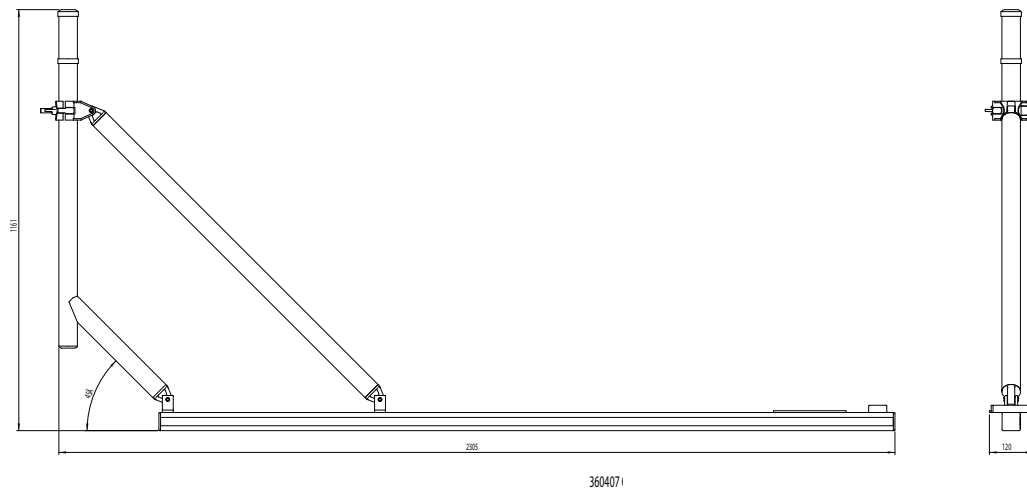

Verbreiterungskonsole

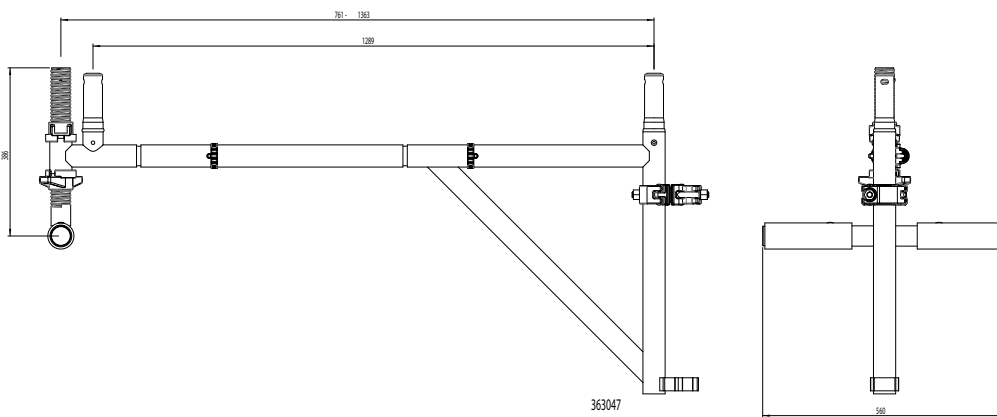

Aluminium Steg

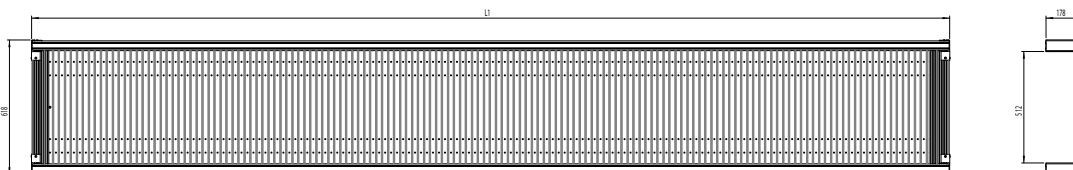

Meter	Art.Nr.	L1
4	331004	4213
5	331005	5213
6	331006	6213
7	331007	7213
8	331008	8213
9	331009	9213

Technische Spezifikationen MTB

Traversen MTB

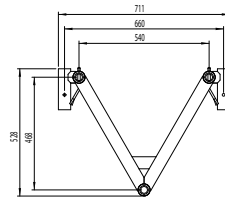
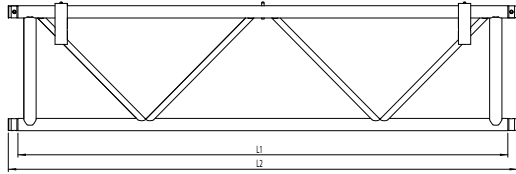

Meter	L1	L2
2	2033	2113
3	2875	2955
4	2875	2955

Boden MTB

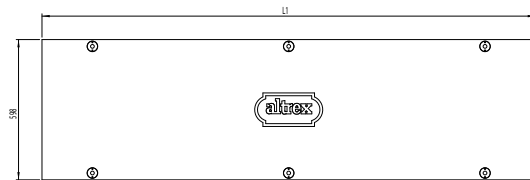

Meter	Art.no	L1
2	331512	2104
3	311513	2964

Geländerrahmen MTB DRB

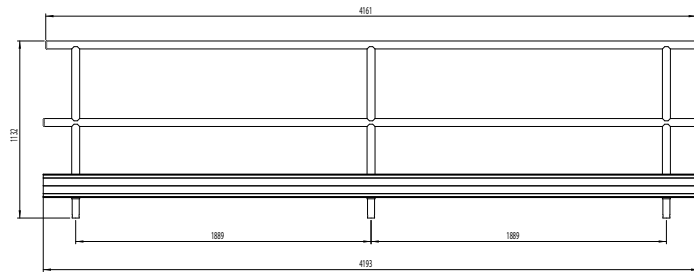

Meter	Art.no	L1	L2	L3
2	331522	1674	2089	2057
3	331523	2516	2931	2899

331524 Guardrail frame DRB 4m

Endgeländer MTB

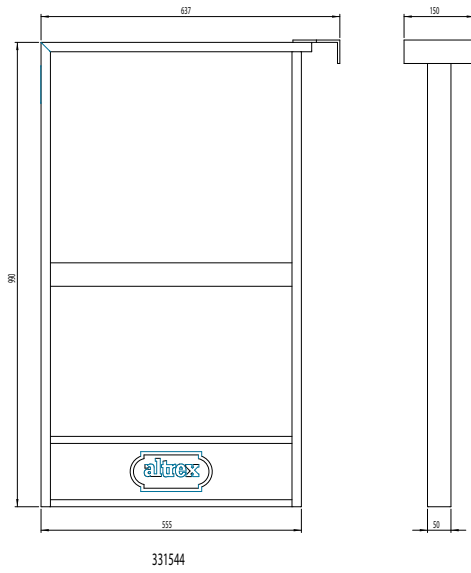

Stütze MTB

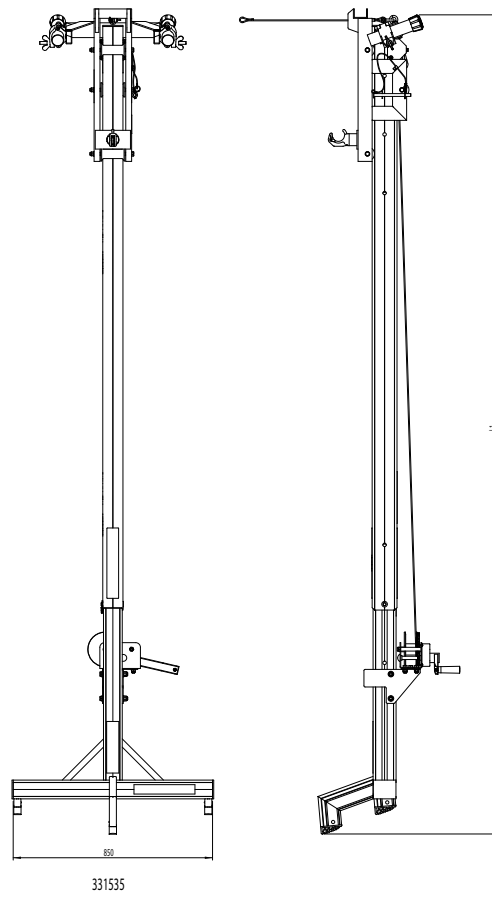

Endgeländer drehbar MTB

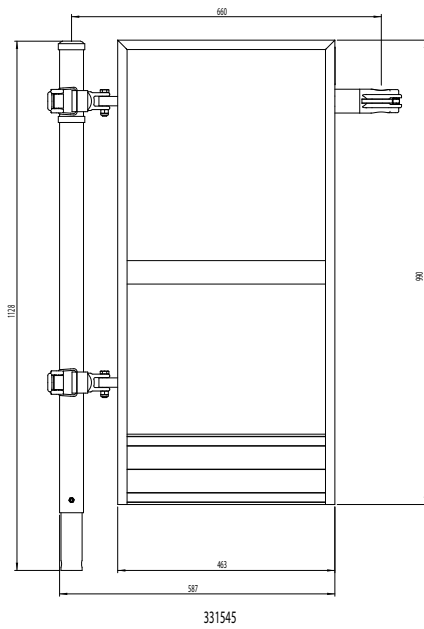

Leiterstütze MTB

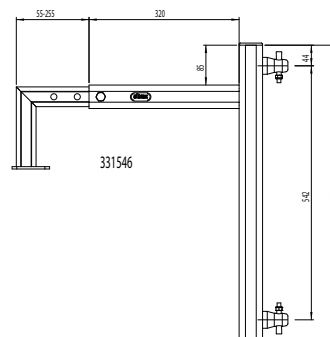

Art.no	L1
331535	3-5 m
331536	4-6 m

Notes



A series of 20 horizontal dotted lines for writing notes.



www.altrex.de

Altrex B.V.

P.O. Box 30160

8003 CD Zwolle (NL)

Tel.: +49 80 07 24 05 95

Fax: +31 38 455 77 11

Verkauf@altrex.com

Alle Rechte vorbehalten.